

SeeGeL www.seegel.co.jp

株式会社 シーゲル

札幌ショールーム 1F / 札幌オフィス 4F (403)
〒064-0809 北海道札幌市中央区南9条西17丁目1-22
TEL: 011-522-0175 FAX: 011-522-0176

本社・工場
〒079-8412 北海道旭川市永山2条10丁目1番28号
TEL: 0166-40-1670 FAX: 0166-40-1671

ナラ W120 プライム

クリア他4色 商品番号: IUOK120P-□□□□



規格/入数	T15×W120×L1,820mm/7枚(1.53㎡)
参考上代(税抜)	オイルクリア ¥33,000/ケース(¥21,569/㎡) RMC14色 ¥39,000/ケース(¥25,490/㎡)

ナラ W120 ナチュラル

クリア他4色 商品番号: IUOK120L-□□□□



規格/入数	T15×W120×L1,820mm/7枚(1.53㎡)
参考上代(税抜)	オイルクリア ¥26,000/ケース(¥16,993/㎡) RMC14色 ¥32,000/ケース(¥20,915/㎡)

カバ W120 プライム

クリア他4色 商品番号: IUBC120P-□□□□



規格/入数	T15×W120×L1,820mm/7枚(1.53㎡)
参考上代(税抜)	オイルクリア ¥24,000/ケース(¥15,686/㎡) RMC14色 ¥30,000/ケース(¥19,608/㎡)

カバ W120 ナチュラル

クリア他4色 商品番号: IUBC120L-□□□□



規格/入数	T15×W120×L1,820mm/7枚(1.53㎡)
参考上代(税抜)	オイルクリア ¥19,600/ケース(¥12,810/㎡) RMC14色 ¥25,600/ケース(¥16,732/㎡)

ネシアチーク W120 ナチュラル

クリア 商品番号: IUNK120L-3262



規格/入数	T15×W120×L1,820mm/7枚(1.53㎡)
参考上代(税抜)	オイルクリア ¥38,000/ケース(¥24,837/㎡)

ブラックウォールナット W120 ナチュラル

クリア 商品番号: IUWA120L-3262



規格/入数	T15×W120×L1,820mm/7枚(1.53㎡)
参考上代(税抜)	オイルクリア ¥46,000/ケース(¥30,065/㎡)

メープル(楓) W120 プライム

クリア 商品番号: IUMP120P-3262



規格/入数	T15×W120×L1,820mm/7枚(1.53㎡)
参考上代(税抜)	オイルクリア ¥40,000/ケース(¥26,144/㎡)

アカシア W120 ラステック

クリア 商品番号: IUAC120R-3262



規格/入数	T15×W120×L1,820mm/7枚(1.53㎡)
参考上代(税抜)	オイルクリア ¥21,000/ケース(¥13,725/㎡)

タモ W120 プライム

クリア 商品番号: IUTA120P-3262



規格/入数	T15×W120×L1,820mm/7枚(1.53㎡)
参考上代(税抜)	オイルクリア ¥29,000/ケース(¥18,954/㎡)

01 flooring

2024.4.1~ IMPORT UNI SERIES | インポート・ユニ・シリーズ

UN | F☆☆☆☆規制対象外商品

世界各国から個性豊かな樹種を幅90mm~120mmをご用意。お好きなカラーを組み合わせるイメージ通りの空間を実現してください。



重要

ご注意ください | インポート・ユニをご採用頂くにあたって

本シリーズをご検討 (ご採用) 頂くにあたり、本書および別紙のGUIDE BOOKを併せて必ずご一読ください。

インポート・ユニの特性を必ずご理解ください

この度は弊社「インポート・ユニ」シリーズをご検討 (ご採用) 頂き、誠に有難うございます。「インポート・ユニ」シリーズは、天然無垢材を長さのみジョイントした単層の無垢フローリングの為、施工後の湿度管理によっては、さまざまな不具合が生じる可能性がございます。特に寒冷地の暖房における乾燥で「痩せ」や「クラック」は避けられません。したがって、弊社では寒冷地で建築をご予定のお客様には冬季間、必ず加湿器をお使い頂き、室内の湿度を最低35%はキープして頂くよう、お願いをしております。もし、そのような湿度管理が難しい場合は、弊社では「痩せ」や「クラック」のリスクが「インポート・ユニ」シリーズよりも軽減された「ハイブリッド」シリーズを推奨しております。※商品の幅が広くなればなる程、過乾燥による「痩せ」や「クラック」、夏場の高湿度による「膨張」の程度が大きくなります。

天然無垢素材の特性

天然無垢素材であるからこそその表情	我々人間が1人1人の顔つきや肌の色合、表情が異なるように、天然無垢素材も1枚 (1ピース) ごとに異なる色合いや表情 (木目の違いや節の数) を持ちあわせています。その為、同一の商品、同一カラーで塗装された商品でも、同じ色合いや表情に仕上がることは殆どありません。各商品に設定されておりますグレードも1つの目安であり、木目や色の違い、節の多さ等、必ずバラつきがございます。弊社では商品をご採用頂く前にカットサンプルをお渡ししておりますが、そのサンプルはあくまでも数ある色合いや表情の中の1枚であり、実際に納品されて施工される商品のその殆どが、サンプルと異なった色合いや表情となります。しかし、それこそが印刷で均一化された、木目調の工業製品とは異なる天然無垢素材の最大の魅力のひとつであり、工業製品等では決して表現が出来ない、ナチュラルで意匠性の高い空間づくりにつながることを予めご理解ください。
天然無垢素材であるからこそその肌触り	天然無垢素材は我々人間と同じように、常に呼吸をしています。従って施工中・施工後の多湿の環境下では、水分を吸収する事により膨張し、乾燥した環境下では水分を放出して痩せ (スキ) やクラック (ヒビ割れ) が起こります。それらの現象は天然無垢素材である以上、避けることは出来ません。しかし、それこそが温もりのある「木」の肌触りにつながり、塗料の膜や印刷のシートで覆われた工業製品とは異なる天然無垢素材最大の魅力の1つであることをご理解ください。※夏季は除湿器、冬季は加湿器をお使い頂き、室内の湿度を管理して頂くことにより、それらの現象を最小限に抑え、良い状態を長く維持することが可能となります。

過乾燥により、クラック (ひび割れ) が起こっても補修が可能です

インポート・ユニシリーズは工業製品のフロアとは異なり、もしクラック (ひび割れ) が起こったとしても比較的簡単にどなたでも補修することが可能です。(※別注でウレタン塗装をお選び頂いたお客様は、床補修業者にご相談ください。)

クラック (ヒビ割れ) の補修	室内の湿度が低いと材の表面にクラック (ヒビ割れ) を起こすリスクが高まります。クラック (ヒビ割れ) が発生した場合は、ホームセンター等で販売されている木工パテを割れたへこみ部分に埋め、完全に乾かした後、粗目のサンドペーパーで少しずつ削り、更に細かなサンドペーパーで周囲と馴染ませてください。埃を除去した後、ウエスに染み込ませた専用の自然オイルで、埋め込んだパテと色が剥げ落ちた部分に撫でるように塗り、更に乾いたウエスで乾拭きを行ってください。
補修方法	① 紙ヤスリで削る ② 塗料をつける
	その他、無垢フローリングの補修方法は、別紙の「メンテナンス」をご確認ください。

<ご注意ください>
補修時に使用した自然オイルを浸したウエスは、燃えるごみの収集日まで必ず水に濡らしたまま保管してください。自然オイルの特性上、自然発火を起こし火災を招く場合があります。

クラック (ひび割れ)・痩せについての免責事項

クラック (ひび割れ) や痩せの現象は、商品の品質に何ら問題がなくても、施工後の室内環境が乾燥していると起こり得る現象です。また、その程度はお住まいの室内環境や施工の仕方によっても様々です。従いまして、施工後のクラック (割れ) や痩せに関しましては、如何なる場合も弊社で「無償修理」を行う対象とはなりません。その他、免責事項につきましては、別紙の「GUIDE BOOK」を必ずご確認ください

カバ

W90 プライム

クリア他4色 商品番号: IUBC90P-□□□□

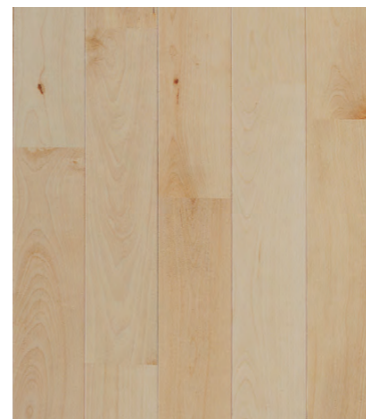

規格/入数	T15×W90×L1,820mm/10枚 (1.64㎡)
参考上代 (税抜)	オイルクリア \25,000/ケース (\15,244/㎡) RMC14色 \31,000/ケース (\18,902/㎡)

カバ

W90 ナチュラル

クリア他4色 商品番号: IUBC90L-□□□□

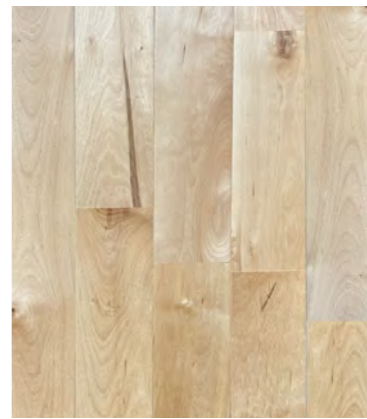

規格/入数	T15×W90×L1,820mm/10枚 (1.64㎡)
参考上代 (税抜)	オイルクリア \19,600/ケース (\11,951/㎡) RMC14色 \25,600/ケース (\15,610/㎡)

ネシアチーク

W90 ナチュラル

クリア 商品番号: IUNK90L-3262

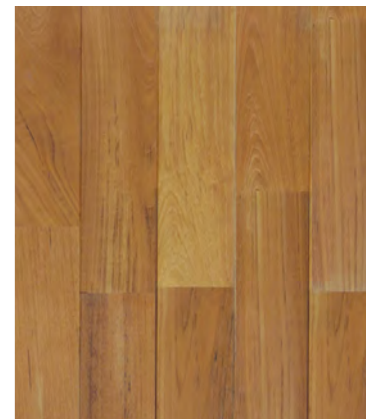

規格/入数	T15×W90×L1,820mm/10枚 (1.64㎡)
参考上代 (税抜)	オイルクリア \37,000/ケース (\22,561/㎡)

ブラックウォールナット

W90 ナチュラル

クリア 商品番号: IUWA90L-3262



規格/入数	T15×W90×L1,820mm/10枚 (1.64㎡)
参考上代 (税抜)	オイルクリア \37,000/ケース (\22,561/㎡)

メープル (楓)

W90 プライム

クリア 商品番号: IUMP90P-3262



規格/入数	T15×W90×L1,820mm/10枚 (1.64㎡)
参考上代 (税抜)	オイルクリア \34,000/ケース (\20,732/㎡)

アカシア

W90 ラスティック

クリア 商品番号: IUAC90R-3262

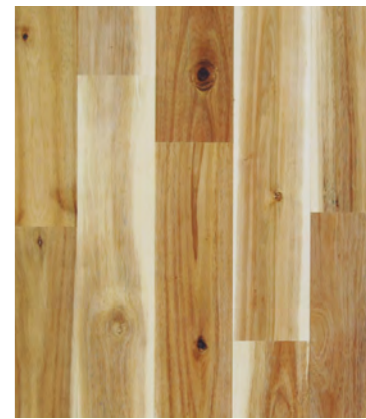

規格/入数	T15×W90×L1,820mm/10枚 (1.64㎡)
参考上代 (税抜)	オイルクリア \20,000/ケース (\12,195/㎡)

クルミ

W90 セレクト

クリア 商品番号: IUKM90S-3262



規格/入数	T15×W90×L1,820mm/10枚 (1.64㎡)
参考上代 (税抜)	オイルクリア \23,000/ケース (\14,024/㎡)

タモ

W90 プライム

クリア 商品番号: IUTA90P-3262

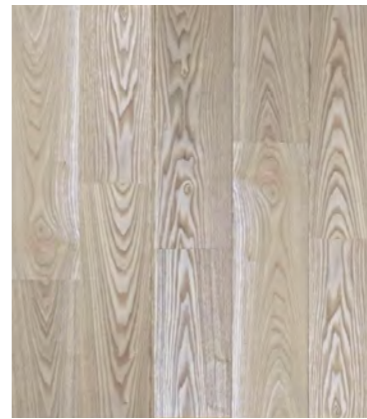

規格/入数	T15×W90×L1,820mm/10枚 (1.64㎡)
参考上代 (税抜)	オイルクリア \27,600/ケース (\16,829/㎡)

栗

W90 プライム

クリア 商品番号: IUCA90P-3262



規格/入数	T15×W90×L1,820mm/10枚 (1.64㎡)
参考上代 (税抜)	オイルクリア \29,400/ケース (\17,927/㎡)

本シリーズは床暖房ではご使用になれません。また、低温・間接式（パッシブ等）床暖房でご使用の場合は、大きな隙や割れのリスクが避けられません。予めご了承ください。



ナラ W90 プライム

クリア他14色 商品番号: IUOK90P-□□□□



規格/入数	T15×W90×L1,820mm/10枚 (1.64㎡)
参考上代 (税抜)	オイルクリア \32,000/ケース (\19,512/㎡) RMC14色 \38,000/ケース (\23,171/㎡)

ナラ W90 ナチュラル

クリア他14色 商品番号: IUOK90L-□□□□



規格/入数	T15×W90×L1,820mm/10枚 (1.64㎡)
参考上代 (税抜)	オイルクリア \25,000/ケース (\15,244/㎡) RMC14色 \31,000/ケース (\18,902/㎡)

ナラ W90 ラステック

クリア他14色 商品番号: IUOK90R-□□□□



規格/入数	T15×W90×L1,820mm/10枚 (1.64㎡)
参考上代 (税抜)	オイルクリア \22,000/ケース (\13,415/㎡) RMC14色 \28,000/ケース (\17,073/㎡)



等級設定について

プライム (Aグレード)	節や白太(源平)を取り除き、きれいな木材でまとめた最上級の等級です。但し、多少のハ節や白太(源平)は許容となります。
セレクト (ABグレード)	大きな節や白太(源平)を取り除き、比較的きれいな木材を「セレクト」した等級です。但し、小さな節や白太(源平)は許容となります。
ナチュラル (BCグレード)	節や白太(源平)、激しい木目や色差等は許容の等級ではありますが、目立った節は少なめで、節がほとんど入らない場合もございます。
ラステック (BCDグレード)	大きな節や白太(源平)、激しい木目や色差等はすべて許容となりますが、すべてにそれらのキャラクターが入るわけではなく、セレクトなどのきれいな木材も不規則に混ざります。
共通事項	天然無垢材の特性上、等級を問わず「木目」の表情や「色合い」は、1枚1枚すべて異なります。色合いは同一樹種であっても必ず色の濃淡があり、同一系統の色合いで揃えることは出来ません。

ナラ

T12 W90 ラステック

クリア他14色 商品番号: IUOK1290R-□□□□

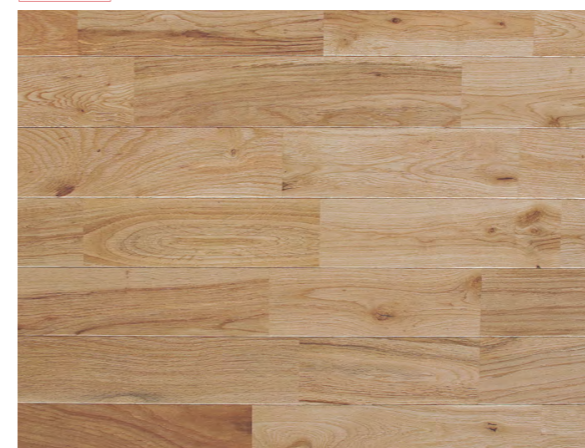

規格	T12×W90×L1,820mm	参考上代 (税抜)	OSMOクリア RMC14色	¥36,000/ケース(¥10,976/㎡)
入数	20枚(3.28㎡)			¥46,000/ケース(¥14,024/㎡)

カバ

T12 W90 ラステック

クリア他14色 商品番号: IUBC1290R-□□□□

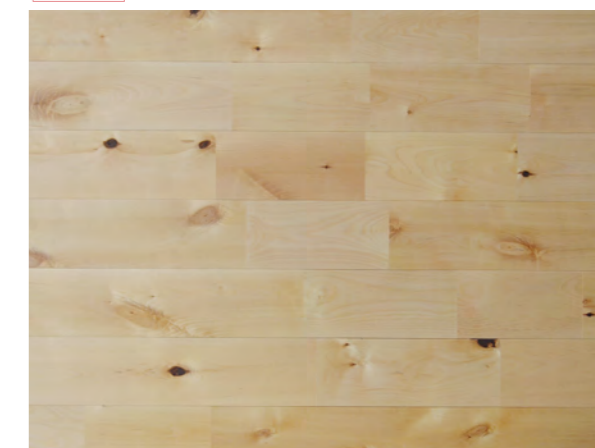

規格	T12×W90×L1,820mm	参考上代 (税抜)	OSMOクリア RMC14色	¥27,000/ケース(¥8,232/㎡)
入数	20枚(3.28㎡)			¥37,000/ケース(¥11,280/㎡)

※本カタログに記載のない樹種・サイズに関しましては、弊社までお問い合わせください。

ご使用上の注意事項

サイレント・ウッドをご採用の際は、ご入居後、以下の点をご確認ください。

1) 湿度の高い環境下では必ず除湿器をお使いください。

夏場の湿度の高い時期（特に梅雨時期）には除湿器をお使い頂き、室内の湿度を出来るだけ40%に近づけるよう湿度管理をお願いします。湿度が高過ぎると、商品が湿度を吸収し膨張や床鳴りを起こすリスクが極端に高まります。この膨張が一定のレベルを超えると、フローリングが沈み込んだ際に激しい床鳴りが発生し、さらに床の一部が盛り上がる「突き上げ」という現象が起こります。

夏季にサネとサネの隙間が無くなってきた場合や、床鳴り音が大きくなったとお感じになられた場合は、膨張が起こっているサインです。

激しい床鳴りや突き上げに対しての注意が必要な状態ですので、湿度管理には十分お気を付けてください。

2) 湿度の低い環境下では加湿器をお使いください。

冬場の湿度の低い時期には加湿器をお使い頂き、室内の湿度を出来るだけ40%に近づけるよう湿度管理をお願いします。室内の湿度が下がり過ぎると、商品が水分を放出し、痩せ(スキ)・クラック(ヒビ割れ)のリスクが極端に高まります。サネとサネの隙間が大きくなってきた場合は、室内が乾燥しているサインですので、ご注意ください。

3) ワックス成分を含む化学モップや雑巾でのお掃除はおやめください。

無垢フローリングはワックス成分を含む化学モップや雑巾でお掃除すると、油分で表面が大変滑りやすくなり、転倒する恐れがあります。また、表面にシミが残り、修復が困難になる場合があります。

4) スプレーモップ、スチームクリーナーのご使用はおやめください。

毛羽立ちやシミ、割れの原因を招き、修復が困難になる場合があります。

5) キッチンやWC、脱衣所では水切りマットをお使いください。

水が頻繁にかかる可能性のある場所でフローリングをお使いの場合は、必ず「水切りマット」をお使いください。また、水切りマットが濡れた場合は、こまめにマットの交換をお願いします。シミや色の変化、膨張による突き上げが起こり、修復が困難になる場合があります。ご注意ください。

6) 床暖房ではお使いいただけません。

7) 電気カーペットのご使用はおやめください。

床材と電気カーペットの間に熱がこもり、激しい割れや変色が起こり、修復が困難になる場合があります。

8) キャスター付きの椅子や家具をご使用の場合

本商品は、表面2mmの天然無垢挽板を使用し、裏側に遮音性能があるマットを貼り合わせた商品です。その為、一枚ずつ沈み込むので段差が生じ、ぶつかる事で挽板が剥がれる場合がございます。ご注意ください。

9) カーペット(ラグ)のご使用はおやめください。

カーペット(ラグ)を敷くと、カーペットを敷かない部分との大きな色差が生じ、修復が困難になる場合があります。また、天然無垢の呼吸が妨げられる為、反りや剥離を誘発する場合があります。カーペット(ラグ)を敷かず、無垢の足触りをお楽しみください。

等級設定について

プライム (Aグレード)	節や白太(源平)を取り除き、きれいな木材でまとめた最上級の等級です。但し、多少のハ節や白太(源平)は許容となります。
セレクト (ABグレード)	大きな節や白太(源平)を取り除き、比較的きれいな木材を「セレクト」した等級です。但し、小さな節や白太(源平)は許容となります。
ナチュラル (BCグレード)	節や白太(源平)、激しい木目や色差等は許容の等級ではありますが、目立った節は少なめで、節がほとんど入らない場合もございます。
ラスティック (BCDグレード)	大きな節や白太(源平)、激しい木目や色差等はすべて許容となりますが、すべてにそれらのキャラクターが入るわけではなく、セレクトなどのきれいな木材も不規則に混ざります。
共通事項	天然無垢材の特性上、等級を問わず「木目」の表情や「色合い」は、1枚1枚すべて異なります。色合いは同一樹種であっても必ず色の濃淡があり、同一系統の色合いで揃えることは出来ません。

免責事項

サイレント・ウッドは商品の特性上、品質に何ら問題がなくても、施工後に様々な現象が起こる可能性がございます。また、天然無垢素材特有の表情の違いも商品の特性上、避けることができません。従いまして、弊社では本書に記載しております「サイレント・ウッドの特性および注意事項」、「天然無垢素材の特性」ならびに「天然無垢素材だから起こりえる現象」につきましては、如何なる場合もメーカーが保証する対象とはなりません。但し、商品開封時に見つかった加工不良の商品は、未使用の状態に限り、返品(返金)・交換させて頂きま

02
flooring

2024.4.1~
SILENT WOOD SERIES | サイレント・ウッド・シリーズ

複合 遮音 F☆☆☆☆

遮音マットの一体構造を実現し施工効率を格段にアップさせた、自然オイル仕上げのマンションリノベーション用フローリングです。



重要

GUIDE BOOK | サイレント・ウッドをご採用頂くにあたって

サイレント・ウッドをご検討(ご採用)頂くにあたり、必ずご一読ください。

シーゲルからのお願い

この度は弊社サイレント・ウッドをご検討頂き、誠に有難うございます。本商品はマンションリフォーム用の非常に特殊なハイブリッドタイプの遮音無垢フローリングです。他の遮音フロアにはない天然無垢素材の肌触りと意匠性をお楽しみ頂けますが、様々な特性および注意事項もございます。ご採用をご検討頂く段階で本書を必ずご一読頂き、商品の特性および注意事項を十分にご理解頂いた上、ご採用を決定して頂きますようお願い致します。万が一、ご理解頂けない場合は、他の遮音フロアまたは、別の施工方法(遮音マット+合板捨て張り)等をご採用頂くことをお勧め致します。施工店様は本書を必ずお施主様にもお渡し頂き、本商品の十分なご理解を得てから、ご採用頂きますよう、お願い致します。尚、本商品は現場塗装に不向きな商品の為、無塗装品での出荷は対応しておりません。

サイレント・ウッドの魅力と利点

- 無垢フローリングのテストで床衝撃音レベル低減量試験結果ΔLL(I)-4(従来の軽量床衝撃音遮断性能推定値LL-45に相当)を達成。
- 足裏の肌触りが工業製品とは全く異なり、天然無垢素材と自然オイルの温もりある心地よい肌触りです。
- 1枚1枚が異なる表情をもった、天然無垢素材でしか表現することの出来ない意匠性で、おしゃれな空間を演出します。
- 細かな傷や汚れは、紙やすりや純正タッチアップ塗料を使って誰でも簡単に補修が可能です。※チークのみ補修方法が異なります。
- コンクリートスラブに直接施工が可能。床上げ(遮音マット+合板)を行う必要がなく、施工時間や施工費用を大幅に短縮します。

サイレント・ウッドの特性および注意事項

<p>天然無垢素材であるからこそその表情</p>	<p>商品は我々人間1人1人の表情が異なる様に1枚1枚すべて異なる色合い、表情を持ち合わせています。カットサンプルはあくまでも数ある色合いや表情の中の1枚であり、実際に納品される商品のその殆どがサンプルと異なる表情となります。予めご了承ください。</p>
<p>ご入居後の湿度管理をお願いします</p>	<p>本商品は通常の無垢フローリングよりも、湿度の影響を受けやすい特性がございますので、ご入居後は室内の湿度管理が必須となります。特に夏場の湿度管理が不十分だと、激しい床鳴りや反り、突き上げ、カビの発生を誘導しますので、必ず除湿器をお使いください。また、暖房により室内が乾燥する冬場も加湿器をお使い頂き、室内の湿度が約40%前後になるよう必ず湿度管理をお願いします</p>
<p>遮音性能を有するゆえの特性</p>	<ul style="list-style-type: none"> <input type="checkbox"/> 本商品はフローリングの裏側に特殊な緩衝材が貼られています。従って歩行時にフワフワとした歩行感と、沈み込みのある床材です。 <input type="checkbox"/> 本商品は歩行による沈み込みの際に、必ず「ピキッ」といった感じの乾いた床鳴り音が生じます。特に湿度の高い夏季(梅雨時期)は、フローリングが膨張する為にサネが擦れやすくなり、激しい床鳴りに変化する場合があります <input type="checkbox"/> 本商品は釘を使わずに接着剤のみで施工をする商品の為、足裏でポコポコと感じる生活に支障をきたさない程度の船底状の反りが必ず起こります。 <p>※「床鳴り」と「反り」の現象は、除湿器と加湿器を使い、室内の湿度を約40%前後に管理をして頂くことで、それらの現象を緩和することが可能です。</p>
<p>施工に不向きな環境</p>	<ul style="list-style-type: none"> <input type="checkbox"/> 本商品はコンクリートスラブ直貼りの商品です。二重床や合板下地に施工は出来ません。 <input type="checkbox"/> 本商品は水に特に弱い特性があり、床下や壁、サッシ等で結露が起こる環境下のマンションではお使い頂けません。 <input type="checkbox"/> 既存の床材を剥がした際、過去に水漏れ等の現象が起こった形跡がないかを必ずお確かめください。壁や配管等から水漏れが起こる恐れのある環境下では本商品はお使い頂けません。 <input type="checkbox"/> 本商品は湿度の高い環境下での施工はおすすめしていません。夏場(梅雨時期)で湿度が高い環境下で施工を行う際は、室内を除湿するなど湿度管理を行ってください。またクロス工事や漆喰工事を行う場合も施工場所の湿度が急激に高くなる為、ご注意ください。 <input type="checkbox"/> 本商品は床暖房ではご使用になれません。また、電気カーペットをお使い頂くことも出来ません。 <input type="checkbox"/> 重量のあるピアノや書庫等を固定で設置(配置)する箇所での施工は不向きです。事前に下地に細工を施す必要がございます。 <div style="border: 1px solid red; padding: 5px; margin-top: 10px;"> <p>本商品が施工可能な環境であるか否かを事前にご判断頂き、ご採用の際は別紙「サイレント・ウッド施工ガイド」を必ずご確認の上、施工をお願い致します。</p> </div>

反り・床鳴り・ヒビ割れ・色変化のリスクを増幅させる現象

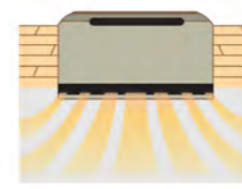

温風暖房機

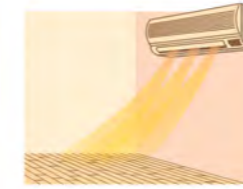

エアコン

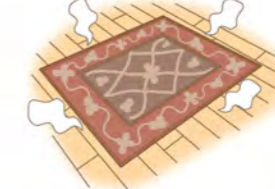

電気カーペット(カーペット)

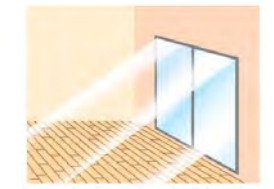

直射日光

反り・表面材(無垢)の剥がれ・割れ・シミ・色の変化を増幅させる現象



梅雨時期の高い湿度



雨漏り



台所・洗面所周辺の水



窓・縁側からの雨



スチーム・水拭き掃除機
スプレーモップ

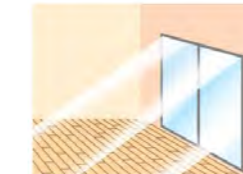

直射日光



食べ飲みこぼし汚れ



ペットの排泄物



植物への水やり



アイロン・たばこの焦げ



結露の水



各種薬品の汚れ

水こぼしやペットの尿などを長期間放置した場合は、サネの隙間から水分が下地(スラブ)とフローリングの間に流れ込み、遮音マットが機能を失ったり、フローリングの激しい反り・変形に繋がります。ご注意ください。

沈み込み・傷へこみ・表面材(無垢)の剥がれ・割れを増幅させる現象



キャスター付きイス・テーブル

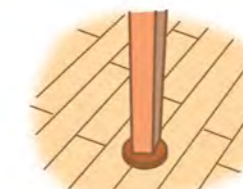

イス・テーブルの脚

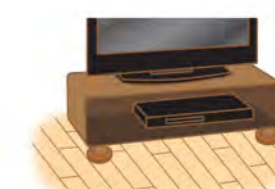

ピアノ・重い家具・電化製品

天然無垢素材だから起こりえる現象

サイレント・ウッドは表面に天然無垢素材をあしらえた、ハイブリッドタイプの遮音フローリングです。施工後に起こりえる現象は基本的に「ソリッド」や「ユニ」タイプの商品と何らかわらず、商品の特性上避けることはできません。その程度は施工地域の気象環境や室内環境、お客様のライフスタイルによりすべて異なります。また、遮音性能を有した商品ゆえ湿度管理を怠ると、それらの現象が顕著に現れるケースもございます。ご入居後、生活に支障を来さない程度の下記の現象は必ず起こるものとお考えください。



反り	天然無垢素材は室内環境(湿度)により、少しずつ反りを繰り返す場合があります。特に幅の広い商品は、幅の狭い物に比べ、反りやすい特性がございます。 ★反りは室内の湿度管理を行う事により、軽減される場合もございます。
フローリングの床鳴り	無垢フローリングは時間経過と共に伸縮を繰り返す為、多少の床鳴りが生じる場合がございます。その音の鳴り具合は季節の変化によっても変化する場合があります。 ★夏季の湿度が高い時期は、フローリングが膨張して擦れ合い、床鳴りが発生しやすくなります。その場合、除湿器を使い湿度管理を行う事により、音が軽減される場合もございます。
膨張および突き上げ	天然無垢素材は、湿度の高い時期(特に梅雨時期)に水分を吸収して膨張し、突き上げを起こす可能性があります。サネとサネの隙間が詰まってきたとお感じになられたら、それは無垢フローリングが膨張しているサインです。除湿器をお使い頂き、室内の湿度管理をお願いします。
色の变化	天然無垢素材は時間経過と共に少しずつ色合いが変化していきます。日差しや照明でも色合いは変化しますが、家具やアクセントラグ等の置物の裏側は、特に周囲との色の差が大きく生じます。
毛羽立ち(※)	メンテナンスを長期間行わずにいると、木の潤いが低下して起こる場合があります。また、室内の湿度管理が不十分だったり、水気をそのまま放置しても起こりやすくなる現象です。その他、水拭きを行い過ぎても毛羽立ちが起こりやすくなるのでご注意ください。
カビの発生	天然無垢素材は高温多湿の状態が続いたり、湿ったラグやマット、布団等を敷きっぱなしにした状態が続くと、カビが発生する場合があります。マットは水気を含んだらこまめに交換し、湿度が高い場合は除湿器をお使い頂き、室内の湿度管理をお願いします。
痩せ(スキ) クラック(ヒビ割れ)(※)	天然無垢素材は乾燥した状態が続くと内部の水分が放出されて、必ず痩せ(スキ)やクラック(ヒビ割れ)等の現象が起こります。サネとサネの隙間が大きくなり始めたら、それは湿度が低すぎるサインです。加湿器をお使い頂き、室内の湿度管理をお願いします。 ★冬季間、継続的に暖房を使用する寒冷地では、痩せ(スキ)やクラック(ヒビ割れ)は避けられません。室内の湿度管理がとても重要となります。ご注意ください。
擦り傷・へこみ傷(※)	物を引きずったり落としたりすると、表面に擦り傷・へこみ傷がつきます。また、家具やピアノ等、重い物を配置する場合はベニヤ等を敷き、ウエイトが分散するよう配慮をお願いします。
シミ・汚れ(※)	水気や飲みこぼしをそのまま放置すると、表面にシミや汚れが残る場合があります。水分が付着した場合は、速やかに乾いた雑巾等で水分を拭きとってください。また純正メンテナンス用品で定期的にお手入れして頂くと撥水効果が蘇る効果があり、水気が染み込む時間を遅らせることが可能です。定期的なメンテナンスをお勧めします。

(※) 軽度な状態であれば、補修が可能です。補修方法は別紙のメンテナンスをご覧ください。

試験データ

本商品の軽量床衝撃音遮断性能試験データは、地方独立行政法人 北海道立総合研究機構建築研究本部北方建築総合研究所において、試験番号 建研本第22-108号(測定規格 JISA14401) で試験を行ったものです。スラブ厚250mmの条件で8.3㎡の面積に試験体を張り測定試験を行い、150mmスラブおよび200mmスラブそれぞれの床衝撃音レベル低減量推定値(参考値)を算出したものです。

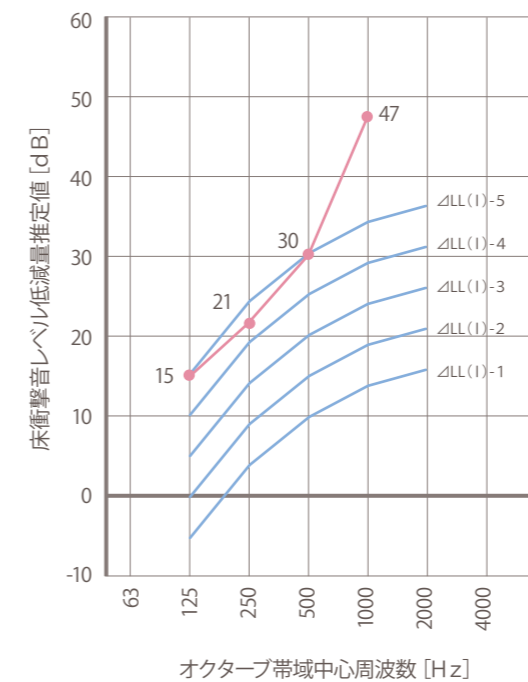

150mmスラブの場合
旧来のL等級45をクリア

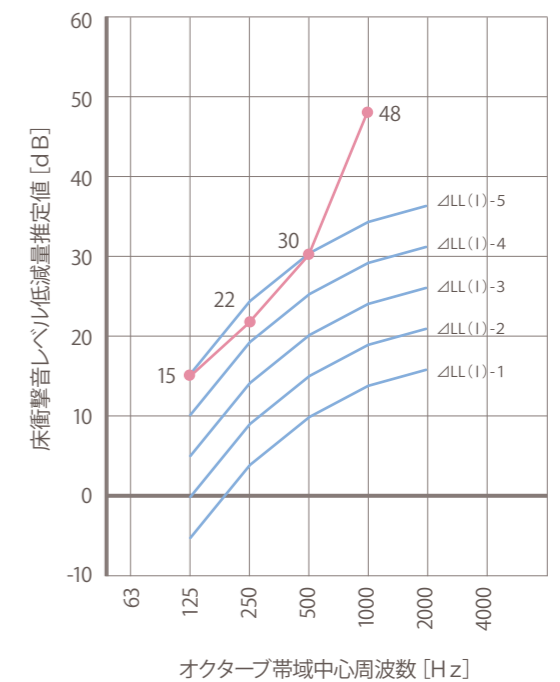

200mmスラブの場合
旧来のL等級40をクリア

2008年3月より、試験機関・業界団体において、従来の床衝撃音遮断性能推定値L等級は使用しないこととなり、現在ではΔL等級の表示となっています。

注意) 実際の現場における性能は建物の構造やスラブの種類・厚さ・区画面積等で異なります。

現場の性能を保証するものではありません。

株式会社シーゲル
北海道旭川市永山2条10丁目1番28号
TEL: (0166) 40-1670
FAX: (0166) 40-1671

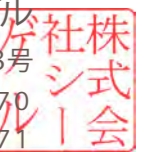

本シリーズの商品は床暖房・低温床暖房、合板下地ではご使用になれません。予めご了承ください。



ナラ

W90 ラスティック

クリア他14色 商品番号: LL45OK90R-□□□□



規格/入数	T16/2×W90×L909mm/20枚(1.64㎡)
参考上代(税抜)	OSMOクリア ¥30,000/ケース(¥18,293/㎡) RMC14色 ¥35,000/ケース(¥21,341/㎡)

ブラックウォルナット

W90 ラスティック

クリア 商品番号: LL45WA90R-3262



規格/入数	T16/2×W90×L909mm/20枚(1.64㎡)
参考上代(税抜)	OSMOクリア ¥37,500/ケース(¥22,866/㎡)

カバ brush加工

W90 ラスティック

OSMO着色他14色 商品番号: LL45BC90R-□□□□

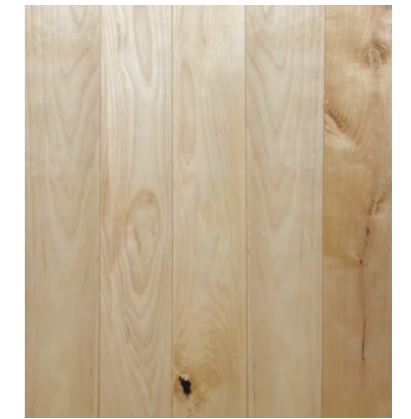

規格/入数	T16/2×W90×L909mm/20枚(1.64㎡)
参考上代(税抜)	OSMO着色 ¥27,300/ケース(¥16,646/㎡) RMC14色 ¥32,300/ケース(¥19,695/㎡)

ナラ

W120 セレクト

クリア他14色 商品番号: LL45OK-□□□□



規格/入数	T16/2×W120×L909mm/14枚(1.53㎡)
参考上代(税抜)	オイルクリア ¥42,000/ケース(¥27,451/㎡) RMC14色 ¥48,000/ケース(¥31,373/㎡)

ナラ

W120 ラスティック

クリア他14色 商品番号: LL45OKR-□□□□



規格/入数	T16/2×W120×L909mm/14枚(1.53㎡)
参考上代(税抜)	オイルクリア ¥34,000/ケース(¥22,222/㎡) RMC14色 ¥40,000/ケース(¥26,144/㎡)

ブラックウォルナット

W120 セレクト

クリア 商品番号: LL45WA-3262



規格/入数	T16/2×W120×L909mm/14枚(1.53㎡)
参考上代(税抜)	オイルクリア ¥55,000/ケース(¥35,948/㎡)

ビルマチーク

W120 ナチュラル

クリア 商品番号: LL45TK-3262



規格/入数	T16/2×W120×L909mm/14枚(1.53㎡)
参考上代(税抜)	オイルクリア ¥55,000/ケース(¥35,948/㎡)

ブラックチェリー

W120 プライム

クリア 商品番号: LL45CH-3262



規格/入数	T16/2×W120×L909mm/14枚(1.53㎡)
参考上代(税抜)	オイルクリア ¥52,000/ケース(¥33,987/㎡)

ハードメープル

W120 プライム

クリア 商品番号: LL45MP-3262



規格/入数	T16/2×W120×L909mm/14枚(1.53㎡)
参考上代(税抜)	オイルクリア ¥51,000/ケース(¥33,333/㎡)



■直張り施工用

※直張りとはコンクリートスラブに釘を使わず接着剤だけで施工する商品です

シリーズ名	樹種	等級 (グレード)	規格/mm (厚×幅×長さ)	入数 (ケース)	商品番号	塗装	参考上代(税抜)	
							ケース	m
ハイブリッド FHシリーズ	ヨーロッパオーク	ラステック	T14/1×W150×L1,818/909mm	12段(3.27㎡)	SPY150OK-J-3001	UVオイルクリア艶消	¥46,400	¥14,190
			T14/1×W189×L1,818/909mm	10段(3.44㎡)	SPY189OK-J-3001SP		¥54,000	¥16,514
	T14/1×W150×L1,818/909mm		12段(3.27㎡)	Y150WA-J-3001	¥57,000		¥17,431	
	T14/1×W150×L1,818/909mm		12段(3.27㎡)	SPY150HC-J-3001	¥48,800		¥14,924	

ハイブリッドFHシリーズおすすめのポイント

お手入が簡単です

無垢の足触りを残しつつ UV オイル艶消塗装を施しているの
で、触り心地と撥水効果を兼ね備えた商品です。撥水性が
高くなったことで、汚れもつきにくく、小さなお子様の食べ
こぼしや飲みこぼしの心配が軽減されお手入れも簡単です。

汚れの実験

フローリングに「コーヒー」と「しょうゆ」をこぼした状態で
し、24 時間後に水に濡らして固く絞った雑巾で拭き取りまし

実験開始



左:コーヒー 右:しょうゆ

実験開始24時間後



シミは残りませんでした

【推奨メンテナンス品】セラリカコーティングビューア

幅広特有の痩せの心配がいらぬ

人気の幅広タイプの商品ですが、冬期間の乾燥による大き
な収縮を回避する事が出来ます。その為、床暖房を採用す
るお客様は勿論のこと、床暖房を採用しないお客様にもお
勧め致します。

乾燥(非床暖)によるスキの比較実験

北海道における冬期間の乾燥した室内環境を再現し、商品
のスキがどのように起こるか実験を行いました。(自社実験)

ソリッド (RO150)

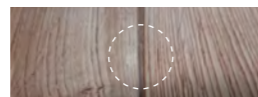

最大で4.1mmの隙間が生じた

ハイブリッドFH (SPY150OK)



肉眼ではスキをほぼ確認できず

※実験は狭い面積の為、実際の施工面積ではスキのサイズに差異が生じる場合がございます。

等級設定について

ラステック (BCDグレード)	大きな節や白太(源平)、激しい木目や色差等はすべて許容となりますが、すべてにそれらのキャラクター が入るわけではなく、セレクトなどのきれいな木材も不規則に混ざります。
注意事項	天然無垢材の特性上、等級を問わず「木目」の表情や「色合い」は、1枚1枚すべて異なります。色合いは 同一樹種であっても必ず色の濃淡があり、同一系統の色合いで揃えることは出来ません。

免責事項

本シリーズは床暖房対応であっても、痩せ(スキ)・クラック(ヒビ割れ)は100%回避することは出来ません。そのリスクを最小限に抑えた
性質の商品であり、床暖房の設定温度や使用頻度にもよりますが、多少の痩せやクラックは必ず起こるものとお考えの上でご採用くださ
い。従って施工後の床暖房運転後の痩せやクラックは如何なる場合もメーカーが保証する対象ではありません。万が一、これらの特性が
ご理解頂けない場合は、表面シートタイプのフロア等、工業製品やその他の商品をご採用されますこととお勧め致します。その他、免責事
項につきましては、別紙の「GUIDE BOOK」を必ずご確認ください。

03
flooring

2024.4.1~
HYBRID FH SERIES | ハイブリッド・FHシリーズ

複合 F☆☆☆☆ 床暖房対応

WIDE150mmワンピース。人気の床暖房対応シリーズです。





床暖房対応

ヨーロッパオーク

UVオイル艶消 W150 W189 ラステック

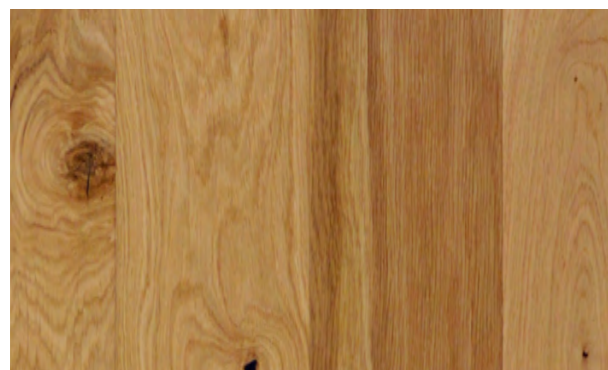

商品番号	SPY1500K-N-3001	塗装	UVオイルクリア艶消
規格/入数	T12/I×W150×L1,818/909mm / 12段 (3.27㎡)	参考上代 (税抜)	¥34,400/ケース\10,520/㎡
商品番号	SPY1890K-N-3001	塗装	UVオイルクリア艶消
規格/入数	T12/I×W189×L1,818/909mm / 10段 (3.44㎡)	参考上代 (税抜)	¥42,000/ケース\12,844/㎡

商品仕様図



断面図



※本シリーズの商品はすべて、1ケースの中にL909mmが6~10枚程度入ります



床暖房対応

ヒッコリー

UVオイル艶消 W150 ラステック

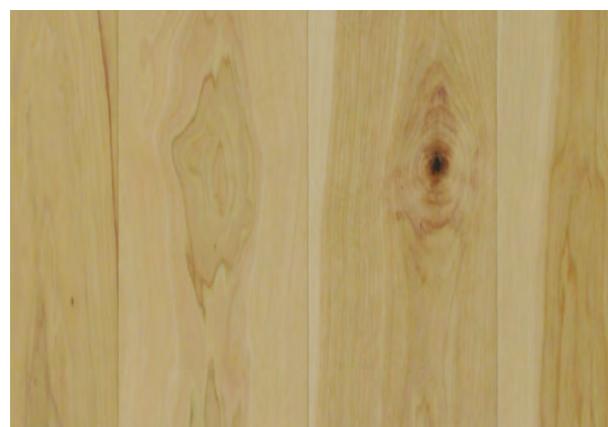

商品番号	SPY150HC-N-3001	塗装	UVオイルクリア艶消
規格/入数	T12/1×W150×L1,818/909mm / 12段 (3.27㎡)	参考上代 (税別)	¥36,800/ケース(11,254/㎡)

商品仕様図



断面図

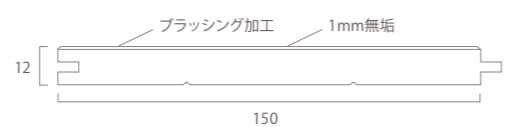

※本シリーズの商品はすべて、1ケースの中にL909mmが6~10枚程度入ります

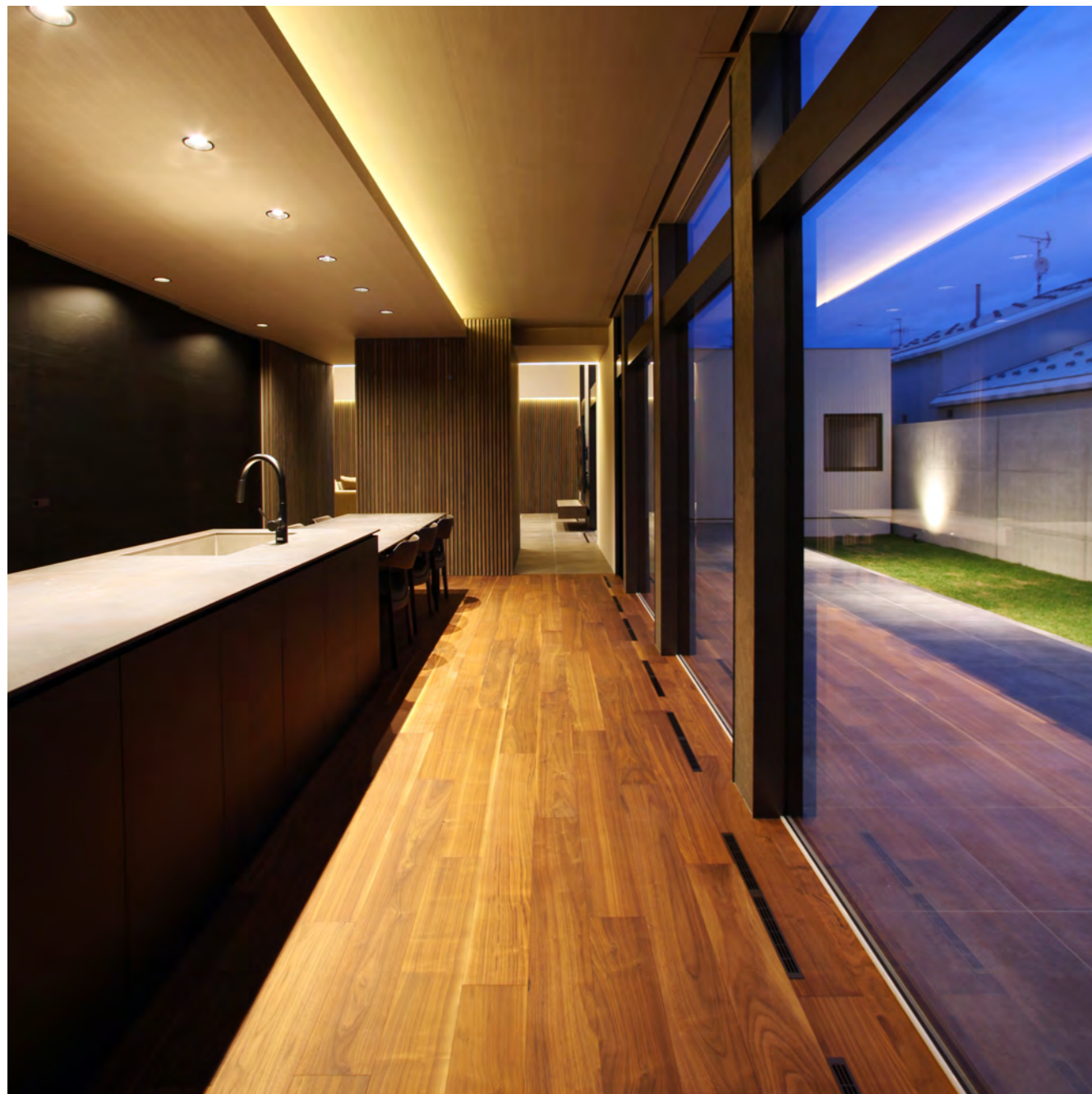

床暖房対応

ブラックウォールナット

UVオイル艶消 W150 ラステック

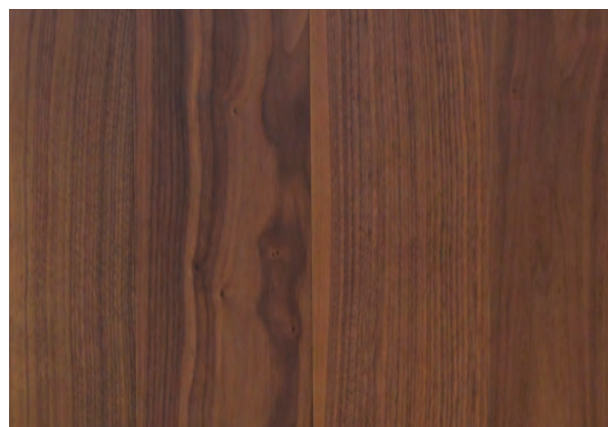

商品番号	SPY150WA-N-3001	塗装	UVオイルクリア艶消
規格/入数	T12/1×W150×L1,818/909mm / 12段 (3.27㎡)	参考上代 (税別)	¥45,000/ケース\13,761/㎡

商品仕様図



断面図

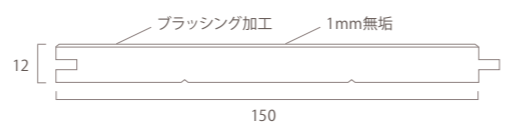

※本シリーズの商品はすべて、1ケースの中にL909mmが6～10枚程度入ります。



04
flooring

2024.4.1~
HYBRID SERIES | ハイブリッド・シリーズ

複合 F☆☆☆☆ 床暖房対応

張り上がりは幅広の無垢1枚物と同様に「床暖房」にも採用可能なハイブリッド・シリーズです。



■直張り施工用

※直張りはコンクリートスラブに釘を使わず接着剤だけで施工する商品です

シリーズ名	樹種	等級 (グレード)	規格/mm (厚×幅×長さ)	入数 (ケース)	商品番号	塗装	参考上代(税抜)	
							ケース	m
ハイブリッド	ナラ	セレクト	T14/2×W120×L909	14枚(1.53m)	PYOK120-J-3262	オイルクリア	¥35,000	¥22,876
					PYOK120-J-□□□□	R MC 14色	¥41,000	¥26,797
	【処分価格】ホワイトオーク	セレクト	T17/2×W150×L1,820	6枚(1.64m)	PYWOK150-J-□□□□	R MC 14色	¥36,000	¥21,951
	ブラックウォールナット	セレクト	T14/2×W120×L909	14枚(1.53m)	PYWA120-J-3262	オイルクリア	¥48,000	¥31,373
	ブラックチェリー	プライム			PYCH120-J-3262		¥45,000	¥29,412
	ハードメープル	プライム			PYMP120-J-3262		¥44,000	¥28,758
	カバ(ロータリー)	プライム			PYBC120-J-3262		¥36,000	¥23,529
ビルマチーク	セレクト	PYTK120-J-3262			¥48,000		¥31,373	

等級設定について

プライム (Aグレード)	節や白太(源平)を取り除き、きれいな木材でまとめた最上級の等級です。但し、多少のハ節や白太(源平)は許容となります。
セレクト (ABグレード)	大きな節や白太(源平)を取り除き、比較的きれいな木材を「セレクト」した等級です。但し、小さな節や白太(源平)は許容となります。
共通事項	天然無垢材の特性上、等級を問わず「木目」の表情や「色合い」は、1枚1枚すべて異なります。色合いは同一樹種であっても必ず色の濃淡があり、同一系統の色合いで揃えることは出来ません。

重要

GUIDE BOOK | ハイブリッドをご採用頂くにあたって

本シリーズをご検討（ご採用）頂くにあたり、本書および別紙のGUIDE BOOKを併せて必ずご一読ください。

ハイブリッドの特性を必ずご理解ください

この度は弊社「ハイブリッド」シリーズをご検討（ご採用）頂き、誠に有難うございます。「ハイブリッド」シリーズは「床暖房」対応のフローリングではありますが、表層2mmが無垢挽板の為、一般的な工業製品の床暖房対応フロアと比較すると熱や乾燥には弱く、痩せ（スキ）やクラック（割れ）のリスクは100%回避できるものではありません。施工からお引き渡しまでの期間や初めての冬の運転は、いきなり高い温度設定で使用せず、必ず低い温度設定から開始し馴らし運転を経てからご使用ください。また、床暖房使用期間中は室内の湿度も大変重要です。床暖房運転中に室内の湿度も低下すると、表層の無垢材にも負荷がかかり痩せ（スキ）やクラック（割れ）のリスクが極端に高まります。冬期間中は必ず加湿器をお使い頂き、室内の湿度を最低35%以上キープするよう湿度管理をお願い致します。

天然無垢素材の特性（ハイブリッドシリーズは表層2mmの無垢）

天然無垢素材であるからこそその表情	我々人間が1人1人の顔つきや肌の色合、表情が異なるように、天然無垢素材も1枚（1ピース）ごとに異なる色合いや表情（木目の違いや節の数）を持ちあわせています。その為、同一の商品、同一カラーで塗装された商品でも、同じ色合いや表情に仕上がることは殆どありません。各商品に設定されておりますグレードも1つの目安であり、木目や色の違い、節の多さ等、必ずバラつきがございます。弊社では商品をご採用頂く前にカットサンプルをお渡ししておりますが、そのサンプルはあくまでも数ある色合いや表情の中の1枚であり、実際に納品されて施工される商品のその殆どが、サンプルと異なった色合いや表情となります。しかし、それこそが印刷で均一化された、木目調の工業製品とは異なる天然無垢素材の最大の魅力のひとつであり、工業製品等では決して表現が出来ない、ナチュラルで意匠性の高い空間づくりにつながることを予めご理解ください。
天然無垢素材であるからこそその肌触り	天然無垢素材は我々人間と同じように、常に呼吸をしています。従って施工中・施工後の多湿の環境下では、水分を吸収する事により膨張し、乾燥した環境下では水分を放出して痩せ（スキ）やクラック（ヒビ割れ）が起こります。それらの現象は天然無垢素材である以上、避けることは出来ません。しかし、それこそが温もりのある「木」の肌触りにつながり、塗料の膜や印刷のシートで覆われた工業製品とは異なる天然無垢素材最大の魅力の1つであることをご理解ください。※夏季は除湿器、冬季は加湿器をお使い頂き、室内の湿度を管理して頂くことにより、それらの現象を最小限に抑え、良い状態を長く維持することが可能となります。

キャスター付きの椅子や家具をご使用の場合

ハイブリッドシリーズは、表面に2mmの天然無垢の挽き板を貼り合わせた複合タイプの商品です。キャスター付きの椅子や家具をご使用の際は、表面の挽き板が剥がれる場合がありますので、ご注意ください。

カーペット（ラグ）のご使用について

床暖房をご使用の場合には、カーペット（ラグ）を使用されると、床材とカーペットの間に熱がこもり、激しい割れや変色が起こってしまい、修復が困難になる場合があります。また、カーペット裏に滑り止めがついている商品の場合、熱によって滑り止めが溶け床に付着してしまう恐れがございますので、ご使用をお控えください。

免責事項

本シリーズは床暖房対応であっても、痩せ（スキ）・クラック（ヒビ割れ）は100%回避することは出来ません。そのリスクを最小限に抑えた性質の商品であり、床暖房の設定温度や使用頻度にもよりますが、多少の痩せやクラックは必ず起こるものとお考えの上でご採用ください。従って施工後の床暖房運転後の痩せやクラックは如何なる場合もメーカーが保証する対象ではありません。万が一、これらの特性がご理解頂けない場合は、表面シートタイプのフロア等、工業製品やその他の商品をご採用されますことをお勧め致します。

ナラ

W120 セレクト

クリア他14色 商品番号: PYOK120-N-□□□□



規格/入数	T12/2×W120×L909mm/14枚(1.53㎡)
参考上代(税抜)	オイルクリア \29,000/ケース (\18,954/㎡)
	RMC14色 \35,000/ケース (\22,876/㎡)



本年度より入数が変更となっております

ホワイトオーク

W150 セレクト

RMC全14色 商品番号: PYWOK150-N-□□□□



【在庫限り】処分価格でご提供中

規格/入数	T15/2×W150×L1,820mm/6枚(1.64㎡)
参考上代(税抜)	RMC14色 \30,000/ケース (\18,293/㎡)

ブラックウォールナット

W120 セレクト

クリア 商品番号: PYWA120-N-3262



規格/入数	T12/2×W120×L909mm/14枚(1.53㎡)
参考上代(税抜)	オイルクリア \42,000/ケース (\27,451/㎡)

ブラックチェリー

W120 プライム

クリア 商品番号: PYCH120-N-3262



規格/入数	T12/2×W120×L909mm/14枚(1.53㎡)
参考上代(税抜)	オイルクリア \39,000/ケース (\25,490/㎡)

ハードメープル

W120 プライム

クリア 商品番号: PYMP120-N-3262

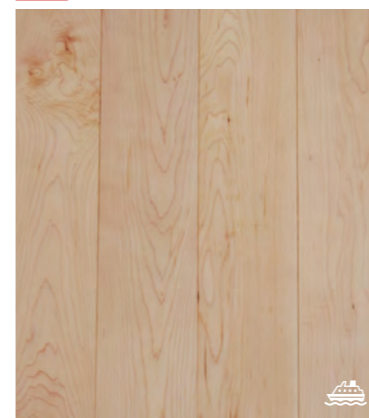

規格/入数	T12/2×W120×L909mm/14枚(1.53㎡)
参考上代(税抜)	オイルクリア \38,000/ケース (24,837/㎡)

カバ（ロータリー）

W120 プライム

クリア 商品番号: PYBC120-N-3262



規格/入数	T12/2×W120×L909mm/14枚(1.53㎡)
参考上代(税抜)	オイルクリア \30,000/ケース (\19,608/㎡)

ビルマチーク

W120 セレクト

クリア 商品番号: PYTK120-N-3262



規格/入数	T12/2×W120×L909mm/14枚(1.53㎡)
参考上代(税抜)	オイルクリア \42,000/ケース (\27,451/㎡)



05
flooring

2024.4.1~
HYBRID EXTRA SERIES | ハイブリッド・エクストラシリーズ 複合 F☆☆☆☆ 低温・間接式床暖房対応
冬期間暖房をお使いの地域でも、痩せ・クラックのリスクが大幅に軽減され、寒冷地の非床暖房住宅におすすめのシリーズです。



■直張り施工用

※直張りとはコンクリートスラブに釘を使わず接着剤だけで施工する商品です

シリーズ名	樹種	等級 (グレード)	規格/mm (厚×幅×長さ)	入数 (ケース)	商品番号	塗装	参考上代(税抜)	
							ケース	m ²
ハイブリッドEX	ナラ	ラステック	T14/2×W90×L909	40枚(3.28m ²)	PYOK90R-J-3262	OSMOクリア	¥44,000	¥13,415
	カバbrush加工				PYOK90R-J-□□□□	RMC14色	¥54,000	¥16,463
	ブラックウォルナット				PYBC90R-J-4001	OSMO着色	¥38,600	¥11,768
	ナラ	ラステック	T14/2×W120×L909	14枚(1.53m ²)	PYBC90R-J-□□□□	RMC14色	¥48,600	¥14,817
					PYWA90R-J-3262	OSMOクリア	¥59,000	¥17,988
					PYOK120R-J-3262	オイルクリア	¥27,000	¥17,647
					PYOK120R-J-□□□□	RMC14色	¥33,000	¥21,569
					PYOK150RL-J-3262	オイルクリア	¥31,000	¥19,136
					PYOK150RL-J-□□□□	RMC14色	¥37,000	¥22,840
					T14/2×W150×L1,818	6枚(1.64m ²)	ETS150OK-J-□□□□	RMC14色
T17/3×W189×L1,820	5枚(1.72m ²)	PEOK189CD-J-3262	オイルクリア	¥44,000	¥25,581			
ハイブリッドEX (3層)	ナラ	ラステック	T17/3×W150×L1,820	6枚(1.64m ²)	P3OK150R-J-3262	オイルクリア	¥38,000	¥23,171
	ブラックウォルナット	P3OK150R-J-□□□□			RMC14色	¥44,000	¥26,829	
	ブラックチェリー	P3WA150S-J-3262			オイルクリア	¥53,000	¥32,317	
	ハードメープル	P3CH150S-J-3262			オイルクリア	¥48,000	¥29,268	
	ヒルマチーク	P3MP150S-J-3262			オイルクリア	¥47,000	¥28,659	
		P3TK150S-J-3262			オイルクリア	¥70,000	¥42,683	

等級設定について

セレクト (ABグレード)	大きな節や白太(源平)を取り除き、比較的きれいな木材を「セレクト」した等級です。但し、小さな節や白太(源平)は許容となります。
ラステック (BCDグレード)	大きな節や白太(源平)、激しい木目や色差等はすべて許容となりますが、すべてにそれらのキャラクターが入るわけではなく、セレクトなどのきれいな木材も不規則に混ざります。
共通事項	天然無垢材の特性上、等級を問わず「木目」の表情や「色合い」は、1枚1枚すべて異なります。色合いは同一樹種であっても必ず色の濃淡があり、同一系統の色合いで揃えることは出来ません。

重要

GUIDE BOOK | ハイブリッドEXをご採用頂くにあたって

本シリーズをご検討 (ご採用) 頂くにあたり、本書および別紙のGUIDE BOOKを併せて必ずご一読ください。

ハイブリッドEXの特性を必ずご理解ください

この度は弊社「ハイブリッドEX」シリーズをご検討 (ご採用) 頂き、誠に有難うございます。「ハイブリッドEX」シリーズは、「低温・間接式床暖房」対応のフローリングであり、一般的な電気・ガス式の床暖房システムには対応していません。低温床暖房とは40～55℃程度の比較的低い温度帯の循環水を使用する床暖房システムを指します。間接式床暖房とは床下に直接的な熱を加えず、床下に暖かな空気を循環させ間接的に床を温める方式を指します。但し、低温・間接式床暖房対応の商品であっても、痩せ (スキ) やクラック (割れ) のリスクは100%回避できるものではありません。また、それらの現象を最小限に抑える為にも、湿度が低下する冬期間中は加湿器をお使い頂き、室内の湿度を最低35%以上キープするよう湿度管理をお願い致します。

天然無垢素材の特性 (ハイブリッドEXシリーズは表層2～3mmの無垢)

天然無垢素材であるからこそその表情	我々人間が1人1人の顔つきや肌の色合、表情が異なるように、天然無垢素材も1枚 (1ピース) ごとに異なる色合いや表情 (木目の違いや節の数) を持ちあわせています。その為、同一の商品、同一カラーで塗装された商品でも、同じ色合いや表情に仕上がることは殆どありません。各商品に設定されておりますグレードも1つの目安であり、木目や色の違い、節の多さ等、必ずバラつきがございます。弊社では商品をご採用頂く前にカットサンプルをお渡ししておりますが、そのサンプルはあくまでも数ある色合いや表情の中の1枚であり、実際に納品されて施工される商品のその殆どが、サンプルと異なった色合いや表情となります。しかし、それこそが印刷で均一化された、木目調の工業製品とは異なる天然無垢素材の最大の魅力のひとつであり、工業製品等では決して表現が出来ない、ナチュラルで意匠性の高い空間づくりにつながることを予めご理解ください。
天然無垢素材であるからこそその肌触り	天然無垢素材は我々人間と同じように、常に呼吸をしています。従って施工中・施工後の多湿の環境下では、水分を吸収する事により膨張し、乾燥した環境下では水分を放出して痩せ (スキ) やクラック (ヒビ割れ) が起こります。それらの現象は天然無垢素材である以上、避けることは出来ません。しかし、それこそが温もりのある「木」の肌触りにつながり、塗料の膜や印刷のシートで覆われた工業製品とは異なる天然無垢素材最大の魅力のひとつであることをご理解ください。 ※夏季は除湿器、冬季は加湿器をお使い頂き、室内の湿度を管理して頂くことにより、それらの現象を最小限に抑え、良い状態を長く維持することが可能となります。

キャスター付きの椅子や家具をご使用の場合

ハイブリッドEXシリーズは、表面に2～3mmの天然無垢の挽き板を貼り合わせた複合タイプの商品です。キャスター付きの椅子や家具をご使用の際は、表面の挽き板が剥がれる場合がありますので、ご注意ください。

カーペット (ラグ) のご使用について

低温式床暖房をご使用の場合には、カーペット (ラグ) を使用されると、床材とカーペットの間に熱がこもり、激しい割れや変色が起こってしまい、修復が困難になる場合があります。また、カーペット裏に滑り止めがついている商品の場合、熱によって滑り止めが溶け床に付着してしまう恐れがございますので、ご使用をお控えください。

免責事項

本シリーズは床暖房対応であっても、痩せ (スキ) ・クラック (ヒビ割れ) は100%回避することは出来ません。そのリスクを最小限に抑えた性質の商品であり、床暖房の設定温度や使用頻度にもよりますが、多少の痩せやクラックは必ず起こるものとお考えの上でご採用ください。従って施工後の床暖房運転後の痩せやクラックは如何なる場合もメーカーが保証する対象ではありません。万が一、これらの特性がご理解頂けない場合は、表面シートタイプのフロア等、工業製品やその他の商品をご採用されますことをお勧め致します。

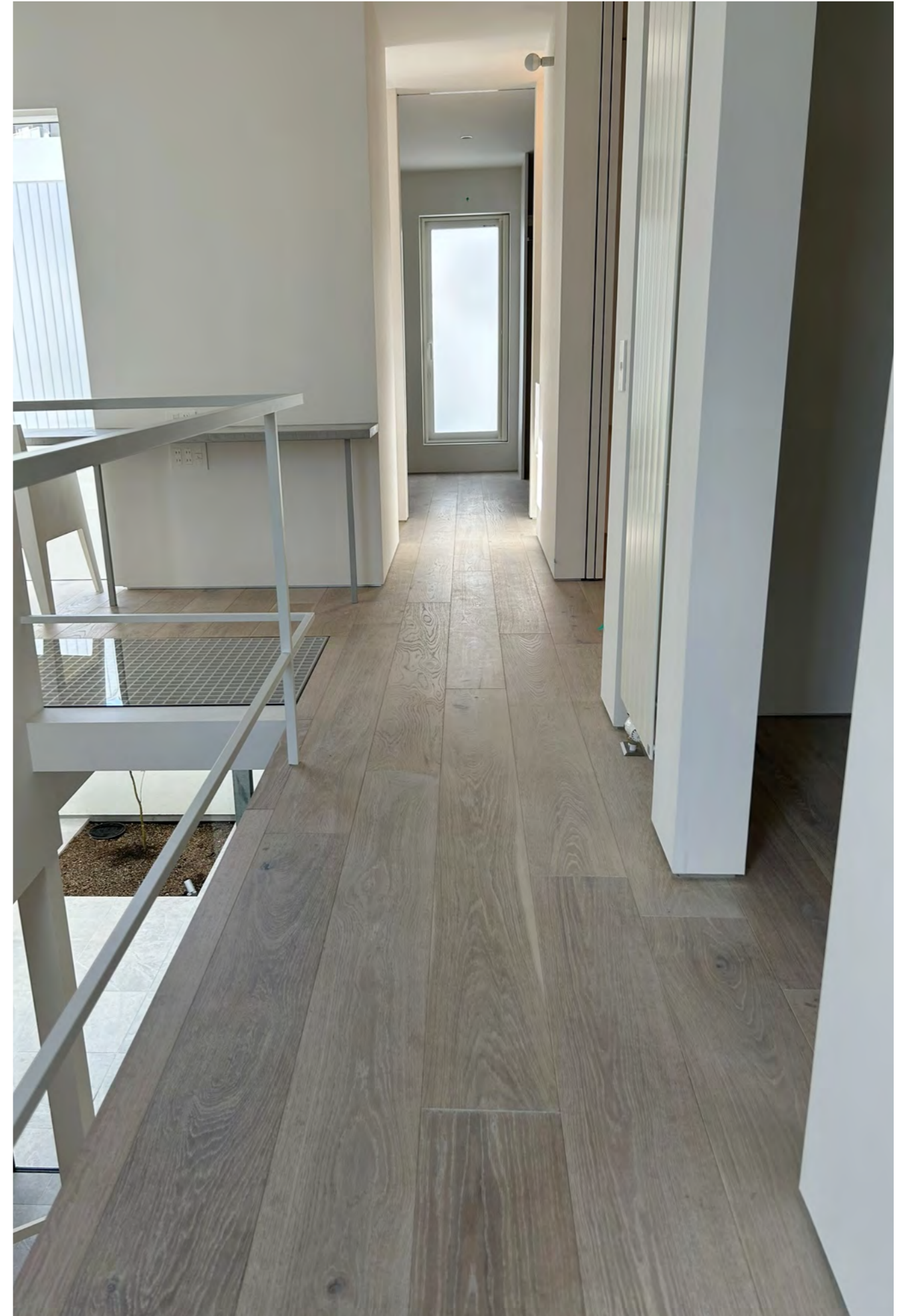



ハイブリッドEX

ナラ W189 ラスティック

クリア他14色 商品番号: PEOK189CD-N-□□□□



規格/入数	T15/3×W189×L1,820mm/5枚(1.72㎡)
参考上代(税抜)	オイルクリア ¥38,000/ケース(¥22,093/㎡) RMC14色 ¥44,000/ケース(¥25,581/㎡)

ハイブリッドEX (3層)

ナラ W150 ラスティック

クリア他14色 商品番号: P3OK150R-N-□□□□



規格/入数	T15/3×W150×L1,820mm/6枚(1.64㎡)
参考上代(税抜)	オイルクリア ¥32,000/ケース(¥19,512/㎡) RMC14色 ¥38,000/ケース(¥23,171/㎡)

ハイブリッドEX (3層)

ブラックウォルナット W150 セレクト

クリア 商品番号: P3WA150S-N-3262



規格/入数	T15/3×W150×L1,820mm/6枚(1.64㎡)
参考上代(税抜)	オイルクリア ¥47,000/ケース(¥28,659/㎡)

ハイブリッドEX (3層)

ハードメープル W150 セレクト

クリア 商品番号: P3MP150S-N-3262



規格/入数	T15/3×W150×L1,820mm/6枚(1.64㎡)
参考上代(税抜)	オイルクリア ¥41,000/ケース(¥25,000/㎡)

ハイブリッドEX (3層)

ビルマチーク W150 セレクト

クリア 商品番号: P3TK150S-N-3262



規格/入数	T15/3×W150×L1,820mm/6枚(1.64㎡)
参考上代(税抜)	オイルクリア ¥64,000/ケース(¥39,024/㎡)

ハイブリッドEX (3層)

ブラックチェリー W150 セレクト

クリア 商品番号: P3CH150S-N-3262



規格/入数	T15/3×W150×L1,820mm/6枚(1.64㎡)
参考上代(税抜)	オイルクリア ¥42,000/ケース(¥25,610/㎡)

ハイブリッドEX

ナラ W90 ラスティック

クリア他14色 商品番号: PYOK90R-N-□□□□



規格/入数	T12/2×W90×L909mm/40枚(3.28㎡)
参考上代(税抜)	OSMOクリア ¥32,000/ケース(¥9,756/㎡) RMC14色 ¥42,000/ケース(¥12,805/㎡)

ハイブリッドEX

カバ brush加工 W90 ラスティック

OSMO着色他14色 商品番号: PYBC90R-N-□□□□



規格/入数	T12/2×W90×L909mm/40枚(3.28㎡)
参考上代(税抜)	OSMO着色 ¥26,600/ケース(¥8,110/㎡) RMC14色 ¥36,600/ケース(¥11,159/㎡)

ハイブリッドEX

ブラックウォルナット W90 ラスティック

クリア 商品番号: PYWA90R-N-3262



規格/入数	T12/2×W90×L909mm/40枚(3.28㎡)
参考上代(税抜)	OSMOクリア ¥47,000/ケース(¥14,329/㎡)



ハイブリッドEX

ナラ W120 ラストティック

クリア他14色 商品番号: PYOK120R-N-□□□□



規格/入数	T12/2×W120×L909mm/14枚(1.53㎡)
参考上代(税抜)	オイルクリア ¥21,000/ケース(¥13,725/㎡) RMC14色 ¥27,000/ケース(¥17,647/㎡)

ハイブリッドEX

ナラ W150 ラストティック

クリア他14色 商品番号: PYOK150RL-N-□□□□



規格/入数	T15/3×W150×L乱尺mm/1.62㎡
参考上代(税抜)	オイルクリア ¥25,000/ケース(¥15,432/㎡) RMC14色 ¥31,000/ケース(¥19,136/㎡)

ハイブリッドEX

ナラ W150 ラストティック

RMC全14色 商品番号: ETS150OK-N-□□□□



規格/入数	T12/2×W150×L1,818mm/6枚(1.64㎡)
参考上代(税抜)	RMC 14色 ¥31,000/ケース(¥18,902/㎡)

※本頁の商品はすべて表面1ピースの商品です。



06
flooring

2024.4.1~
SOLID SERIES | ソリッド・シリーズ

OPC/RL

F☆☆☆☆規制対象外商品

とにかく無垢1枚物にこだわりたいという本物志向の方の為に用意した、バリエーション豊富な充実のラインナップです。

RL	RL	RL
<p>ナラ W120 ラスティック</p> <p>クリア他4色 商品番号:RO120-□□□□</p>  <p>規格/入数 T15×W120×L乱尺mm/1.51㎡</p> <p>参考上代 (税抜) オイルクリア \26,000/ケース (\17,219/㎡) RMC14色 \32,000/ケース (\21,192/㎡)</p>	<p>ナラ W150 ラスティック</p> <p>クリア他4色 商品番号:RO150-□□□□</p>  <p>規格/入数 T15×W150×L乱尺mm/1.62㎡</p> <p>参考上代 (税抜) オイルクリア \29,600/ケース (\18,272/㎡) RMC14色 \35,600/ケース (\21,975/㎡)</p>	<p>アカシア W120 ラスティック</p> <p>クリア他3色 商品番号:RAC120R-□□□□</p>  <p>規格/入数 T15×W120×L乱尺mm/1.51㎡</p> <p>参考上代 (税抜) オイルクリア \25,000/ケース (\16,556/㎡) RMC3色 \31,000/ケース (\20,530/㎡)</p>

ご注意ください

本シリーズの商品は床暖房ではご使用になれません。また、本シリーズの商品を冬間暖房を使用する地域でご使用の場合や、低温床暖および間接式床暖（パッシブ等）でご使用になる場合は、痩せ（スキ）やクラックのリスクが極端に高まります。従いまして、弊社では冬間暖房を使用する地域や、低温床暖および間接式床暖（パッシブ等）をご使用になる地域のお客様には、ハイブリッドシリーズまたは、ハイブリッドEXシリーズのご使用を推奨しております。詳しくは弊社スタッフまでお問い合わせ頂き、商品の特性を十分ご理解のうえ、ご購入のご検討をくださいますようお願い致します。

等級設定について

無節上小・源平	針葉樹の節のないものと、直径7～8mm程度の小さな節がMIXされたグレードで、源平は許容となります。
無節上小・カスリ	針葉樹の節のないものと、直径7～8mm程度の小さな節がMIXされたグレードで、カスリは許容となります。
節有・源平	源平の他、大きな節や、節の抜け欠けは埋木とパテ補修が許容された等級です。
ラスティック (BCDグレード)	大きな節や白太（源平）、激しい木目や色差等はすべて許容となりますが、すべてにそれらのキャラクターが入るわけではなく、セレクトなどのきれいな木材も不規則に混ざります。
共通事項	天然無垢材の特性上、等級を問わず「木目」の表情や「色合い」は、1枚1枚すべて異なります。色合いは同一樹種であっても必ず色の濃淡があり、同一系統の色合いで揃えることは出来ません。



重要

GUIDE BOOK | ソリッドをご採用頂くにあたって

本シリーズをご検討 (ご採用) 頂くにあたり、本書および別紙のGUIDE BOOKを併せて必ずご一読ください。

ソリッドの特性を必ずご理解ください

この度は弊社「ソリッド」シリーズをご検討 (ご採用) 頂き、誠に有難うございます。「ソリッド」シリーズは、長さのジョイント、厚みの積層や幅剥ぎを一切行っていない、完全なる無垢一枚物のフローリングの為、施工後の湿度管理によっては、さまざまな不具合が生じる可能性があります。特に寒冷地の暖房における乾燥で「痩せ」や「クラック」は避けられません。したがって、弊社では寒冷地で建築をご予定のお客様には冬季間、必ず加湿器をお使い頂き、室内の湿度を最低35%はキープして頂くよう、お願いをしております。もし、そのような湿度管理が難しい場合は、弊社では「痩せ」や「クラック」のリスクが「ソリッド」シリーズよりも軽減された「ハイブリッド」シリーズを推奨しております。

天然無垢素材の特性

天然無垢素材であるからこそその表情	我々人間が1人1人の顔つきや肌の色合、表情が異なるように、天然無垢素材も1枚 (1ピース) ごとに異なる色合いや表情 (木目の違いや節の数) を持ちあわせています。その為、同一の商品、同一カラーで塗装された商品でも、同じ色合いや表情に仕上がることは殆どありません。各商品に設定されておりますグレードも1つの目安であり、木目や色の違い、節の多さ等、必ずバラつきがございます。弊社では商品をご採用頂く前にカットサンプルをお渡ししておりますが、そのサンプルはあくまでも数ある色合いや表情の中の1枚であり、実際に納品されて施工される商品のその殆どが、サンプルと異なった色合いや表情となります。しかし、それこそが印刷で均一化された、木目調の工業製品とは異なる天然無垢素材の最大の魅力のひとつであり、工業製品等では決して表現が出来ない、ナチュラルで意匠性の高い空間づくりにつながることを予めご理解ください。
天然無垢素材であるからこそその肌触り	天然無垢素材は我々人間と同じように、常に呼吸をしています。従って施工中・施工後の多湿の環境下では、水分を吸収する事により膨張し、乾燥した環境下では水分を放出して痩せ (スキ) やクラック (ヒビ割れ) が起こります。それらの現象は天然無垢素材である以上、避けることは出来ません。しかし、それこそが温もりのある「木」の肌触りにつながり、塗料の膜や印刷のシートで覆われた工業製品とは異なる天然無垢素材最大の魅力の1つであることをご理解ください。 ※夏季は除湿器、冬季は加湿器をお使い頂き、室内の湿度を管理して頂くことにより、それらの現象を最小限に抑え、良い状態を長く維持することが可能となります。

過乾燥により、クラック (ひび割れ) が起こっても補修が可能です

ソリッドシリーズは工業製品のフロアとは異なり、もしクラック (ひび割れ) が起こったとしても比較的簡単にどなたでも補修することが可能です。(※別注でウレタン塗装をお選び頂いたお客様は、床補修業者にご相談ください。)

クラック (ヒビ割れ) の補修

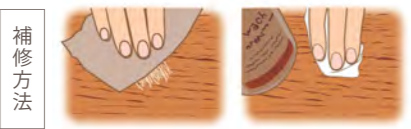

①紙ヤスリで削る ②塗料をつける

室内の湿度が低いと材の表面にクラック (ヒビ割れ) を起こすリスクが高まります。クラック (ヒビ割れ) が発生した場合は、ホームセンター等で販売されている木工パテを割れたへこみ部分に埋め、完全に乾かした後、粗目のサンドペーパーで少しずつ削り、更に細かなサンドペーパーで周囲と馴染ませてください。埃を除去した後、ウエスに染み込ませた専用の自然オイルで、埋め込んだパテと色が剥げ落ちた部分に撫でるように塗り、更に乾いたウエスで乾拭きを行ってください。

主な原因：乾燥する時期に室内の湿度が低すぎた為、無垢材の水分が放出されて割れが起きたと予想されます。特に冬場の乾燥する時期は、加湿器をお使い頂き、室内の湿度管理をお願いします。









<ご注意ください>
補修時に使用した自然オイルを浸したウエスは、燃えるごみの収集日まで必ず水に濡らしたまま保管してください。自然オイルの特性上、自然発火を起こし火災を招く場合があります。

その他、無垢フローリングの補修方法は、別紙の「メンテナンス」をご確認ください。

クラック (ひび割れ)・痩せについての免責事項

クラック (ひび割れ) や痩せの現象は、商品の品質に何ら問題がなくても、施工後の室内環境が乾燥していると起こり得る現象です。また、その程度はお住まいの室内環境や施工の仕方によっても様々です。従いまして、施工後のクラック (割れ) や痩せに関しましては、如何なる場合も弊社で「無償修理」を行う対象とはなりません。その他、免責事項につきましては、別紙の「GUIDE BOOK」を必ずご確認ください

本シリーズは床暖房ではご使用になれません。また、低温・間接式 (パッシブ等) 床暖房でご使用の場合は、大きな隙や割れのリスクが避けられません。予めご了承ください。

<p>OPC</p> <p>レッドパイン W135 ラストテック</p> <p>RMC全11色 商品番号: OPRP135-□□□□</p>  <p>規格/入数 T15×W135×L1,820mm/6枚 (1.47㎡)</p> <p>参考上代 (税抜) RMC 11色 ¥18,500/ケース (¥12,585/㎡)</p> <p>エンドマッチなし</p>	<p>OPC</p> <p>ボルドーパイン W120 ラストテック</p> <p>RMC全11色 商品番号: OPBD120-□□□□</p>  <p>規格/入数 T15×W120×L2,000mm/7枚 (1.68㎡)</p> <p>参考上代 (税抜) RMC 11色 ¥25,000/ケース (¥14,881/㎡)</p> <p>エンドマッチなし</p>	<p>OPC</p> <p>ボルドーパイン W170 ラストテック</p> <p>RMC全11色 商品番号: OPBD170-□□□□</p>  <p>規格/入数 T21×W170×L2,000mm/4枚 (1.36㎡)</p> <p>参考上代 (税抜) RMC 11色 ¥25,500/ケース (¥18,750/㎡)</p> <p>エンドマッチなし</p>
<p>OPC</p> <p>桧 奈良 W110 節有・源平</p> <p>RMC全9色 商品番号: JC30-□□□□</p>  <p>規格/入数 T15×W110×L2,000mm/8枚 (1.76㎡)</p> <p>参考上代 (税抜) RMC 9色 ¥35,000/ケース (¥19,886/㎡)</p> <p>エンドマッチあり</p>	<p>OPC</p> <p>桧 奈良 W108 無節上小・源平</p> <p>RMC全9色 商品番号: JC31-□□□□</p>  <p>規格/入数 T15×W108×L2,000mm/8枚 (1.73㎡)</p> <p>参考上代 (税抜) RMC 9色 ¥42,000/ケース (¥24,227/㎡)</p> <p>エンドマッチあり</p>	<p>OPC</p> <p>唐松 北海道 W100 節有・源平</p> <p>RMC全9色 商品番号: JC04-□□□□</p>  <p>規格/入数 T15×W100×L1,800mm/18枚 (3.24㎡)</p> <p>参考上代 (税抜) RMC 9色 ¥44,000/ケース (¥13,580/㎡)</p> <p>エンドマッチあり</p>
<p>OPC</p> <p>杉 秋田 W120 節有・源平</p> <p>RMC全9色 商品番号: JC20-□□□□</p>  <p>規格/入数 T15×W120×L1,820mm/14枚 (3.06㎡)</p> <p>参考上代 (税抜) RMC 9色 ¥38,500/ケース (¥12,582/㎡)</p> <p>エンドマッチあり</p>	<p>OPC</p> <p>杉 秋田 W120 無節上小・源平</p> <p>RMC全9色 商品番号: JC21-□□□□</p>  <p>規格/入数 T15×W120×L1,820mm/14枚 (3.06㎡)</p> <p>参考上代 (税抜) RMC 9色 ¥47,000/ケース (¥15,359/㎡)</p> <p>エンドマッチあり</p>	<p>OPC</p> <p>ひば 青森 W90 無節上小・カスリ</p> <p>RMC全2色 商品番号: JC13-□□□□</p>  <p>規格/入数 T15×W90×L1,820mm/10枚 (1.64㎡)</p> <p>参考上代 (税抜) RMC 2色 ¥56,000/ケース (¥34,146/㎡)</p> <p>エンドマッチあり</p>

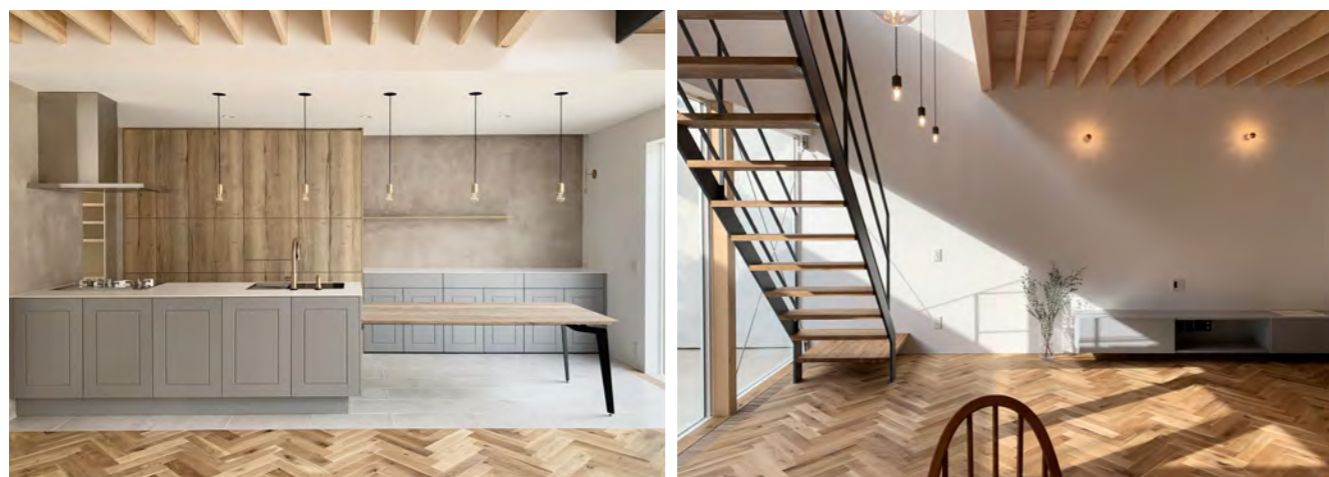

07
flooring

2024.4.1~
DESIGNERS SERIES | デザイナーズ・シリーズ

OPC / F☆☆☆☆規制対象外商品 複合 / 良☆☆☆

素敵な店舗やドラマのセットで見かけたような、おしゃれでスタイリッシュなフローリングを住空間でもお楽しみ頂けます。



■直張り施工用

※直張りとはコンクリートスラブに釘を使わず接着剤だけで施工する商品です

シリーズ名	樹種	等級 (グレード)	規格/mm (厚×幅×長さ)	入数 (ケース)	商品番号	塗装	参考上代(税抜)	
							ケース	m
ハイブリッド ヘリンボーン	ナラ	ラステック	T14/2×W90×L440	42枚(1.66㎡)	PYHBOK90R-J-3262	OSMOクリア	¥31,000	¥18,675
	ナラ				PYHBOK90R-J-□□□□	RMC14色	¥37,000	¥22,289
	ブラックウォルナット				PYHBWA90R-J-3262	OSMOクリア	¥40,000	¥24,096
OPC ヘリンボーン	ナラ	セレクト	T17×W60×L420	65枚(1.64㎡)	HB60OK-J-□□□□	RMC14色	¥46,000	¥28,049
	カバ				HB60BC-J-□□□□	RMC14色	¥43,000	¥26,220
	ブラックウォルナット				HB60WA-J-□□□□	RMC5色	¥58,000	¥35,366
	ネシアチーク				HB60NK-J-3262	OSMOクリア	¥52,000	¥31,707
	アカシア				HB60AC-J-□□□□	RMC3色	¥38,000	¥23,171
ハイブリッド 市松張りヘリンボーン	ナラ	ラステック	T17×W70×L490	48枚(1.65㎡)	HB70BD-J-□□□□	RMC11色	¥44,000	¥26,667
					PYHBOK120S-J-3262	OSMOクリア	¥43,200	¥26,832
					PYHBOK120S-J-□□□□	RMC14色	¥49,200	¥30,559
					PYHBOK120R-J-3262	OSMOクリア	¥35,200	¥21,863
					PYHBOK120R-J-□□□□	RMC14色	¥41,200	¥25,590

本ページの3商品は、低温・間接式（パンプ等）床暖房対応の商品です。床暖房でご使用の場合は、大きな隙や割れのリスクが避けられません。予めご了承ください。



低温・間接式床暖房対応 ハイブリッドヘリンボーン

ナラ [W90] [ラステック]

OSMOクリア 商品番号: PYHBOK90R-N-3262

規格/入数	T12/2×W90×L440mm/42枚(1.66㎡)
参考上代(税抜)	OSMOクリア ¥25,000/ケース(¥15,060/㎡)

低温・間接式床暖房対応 ハイブリッドヘリンボーン

ナラ [W90] [ラステック]

RMC全14色 商品番号: PYHBOK90R-N-□□□□

規格/入数	T12/2×W90×L440mm/42枚(1.66㎡)
参考上代(税抜)	RMC14色 ¥31,000/ケース(¥18,675/㎡)

低温・間接式床暖房対応 ハイブリッドヘリンボーン

ブラックウォルナット [W90] [ラステック]

OSMOクリア 商品番号: PYHBWA90R-N-3262

規格/入数	T12/2×W90×L440mm/42枚(1.66㎡)
参考上代(税抜)	OSMOクリア ¥34,000/ケース(¥20,482/㎡)

Square Parquet Blush

低温・間接式床暖房対応 ナチュラル RMC全14色

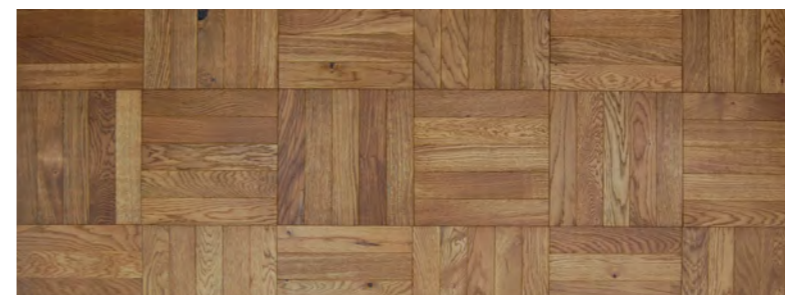

樹種	ナラ 複合	規格	T15/3×W303×L1,818mm
グレード	ナチュラル	入数	3枚(1.65㎡)
商品番号	ICI303OK-N-□□□□	参考上代(税抜)	RMC ¥45,000/ケース(¥27,273/㎡)

商品仕様図



最初の1マスをカットして最後尾に回すことによりカットせずそのまま施工する隣の列とスクエアに並びます。

断面形状図

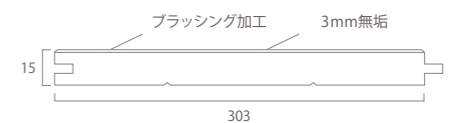

※本頁の3アイテムは「左右ザネ」で、1ケースに左右各21枚ずつ入っています。長さが倍数ではない為「市松張り」での施工は出来ません。



床暖房対応 ハイブリッド 市松張り/ヘリンボーン

ナラ 商品番号: PYHBOK120S-N-□□□□ クリア他14色 W120 セレクト

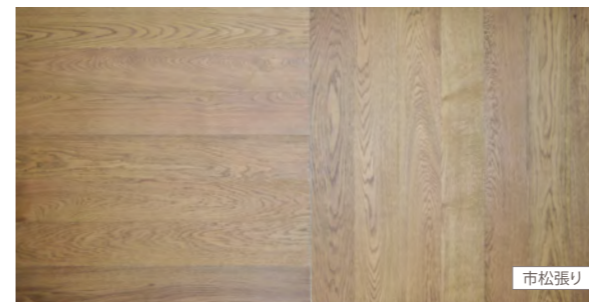

市松張り

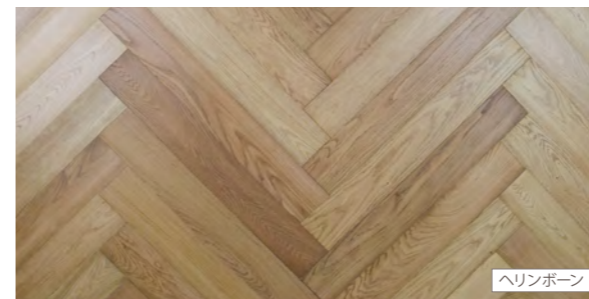

ヘリンボーン

規格	T12/2×W120×L840mm	参考上代 (税抜)	OSMOクリア	¥37,200/ケース (¥23,106/m ²)
入数	16枚 (1.61m ²)		RMC14色	¥43,200/ケース (¥26,832/m ²)

低温・間接式(リッパ等)床暖房対応 ハイブリッド 市松張り/ヘリンボーン

ナラ 商品番号: PYHBOK120R-N-□□□□ クリア他14色 W120 ラスティック

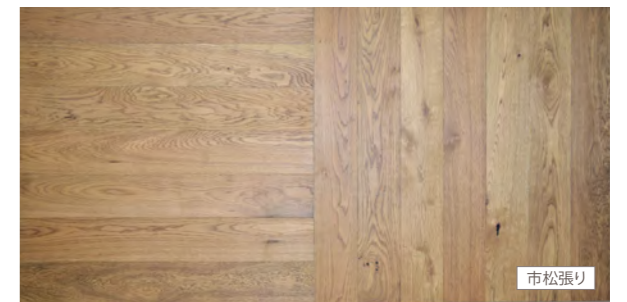

市松張り

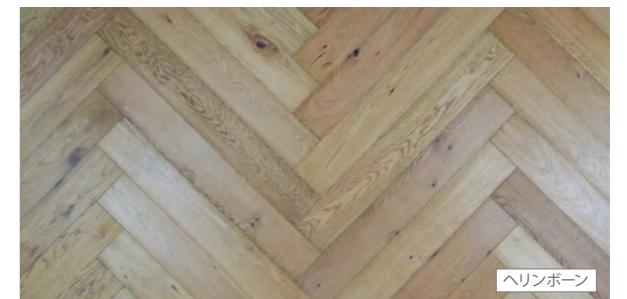

ヘリンボーン

規格	T12/2×W120×L840mm	参考上代 (税抜)	OSMOクリア	¥29,200/ケース (¥18,137/m ²)
入数	16枚 (1.61m ²)		RMC14色	¥35,200/ケース (¥21,863/m ²)

French Herringbone

床暖房対応 W120 ナチュラル RMC全14色

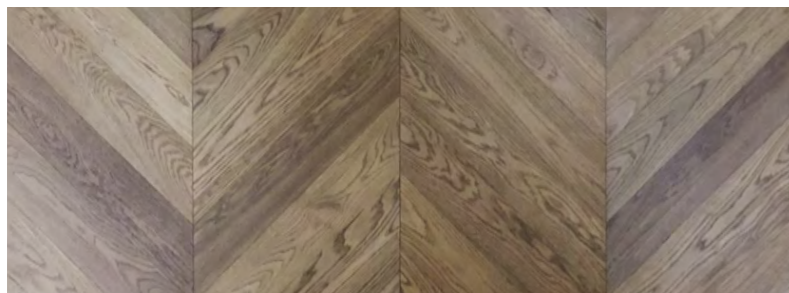

樹種	ナラ 複合	規格	T12/2×W120×L640mm L&R
グレード	ナチュラル	入数	22枚 (1.69m ²)
商品番号	FHB120OK-N-□□□□	参考上代 (税抜)	RMC ¥39,000/ケース (¥23,077/m ²)

商品仕様図

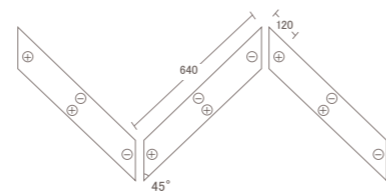

断面形状図

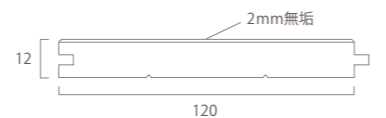

断面形状図

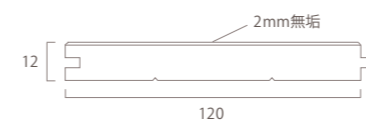

本商品は左右ザネで、1ケースに左右各8枚ずつ入っています。市松張り/ヘリンボーンのどちらでも施工が可能です。

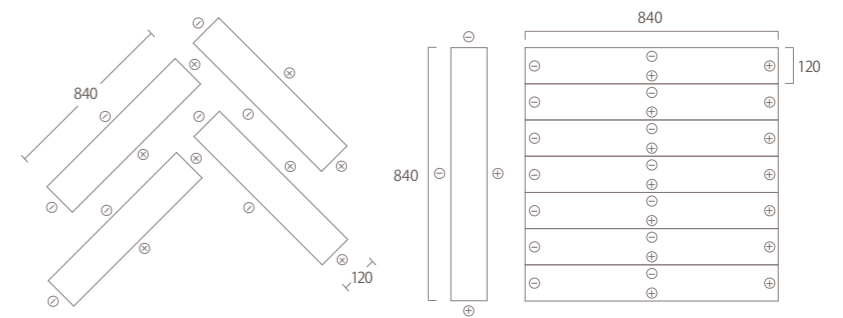

※本商品は「左右ザネ」で、1ケースに左右各11枚ずつ入っています。

本ページの6商品は床暖房、低温・間接式床暖房ではご使用になれません。床暖房でご使用の場合は、大きな隙や割れのリスクは避けられません。予めご了承ください。



※本ページの6商品は「3方メザネ加工」の商品です。「市松張り」でも施工が可能です。

OPC ヘリンボーン

ナラ W60 セレクト

RMC全14色 商品番号: HB60OK-N-□□□□

規格/入数	T15×W60×L420mm/65枚(1.64㎡)	
参考上代(税抜)	RMC 14色	¥40,000/ケース(¥24,390/㎡)

OPC ヘリンボーン

カバ W60 セレクト

RMC全14色 商品番号: HB60BC-N-□□□□

規格/入数	T15×W60×L420mm/65枚(1.64㎡)	
参考上代(税抜)	RMC 14色	¥37,000/ケース(¥22,561/㎡)

OPC ヘリンボーン

ブラックウォールナット W60 セレクト

RMC全5色 商品番号: HB60WA-N-□□□□

規格/入数	T15×W60×L420mm/65枚(1.64㎡)	
参考上代(税抜)	RMC 5色	¥52,000/ケース(¥31,707/㎡)

OPC ヘリンボーン

ネシアチーク W60 セレクト

OSMOクリア 商品番号: HB60NK-N-3262

規格/入数	T15×W60×L420mm/65枚(1.64㎡)	
参考上代(税抜)	OSMO クリア	¥46,000/ケース(¥28,049/㎡)

OPC ヘリンボーン

アカシア W60 ラステック

RMC全3色 商品番号: HB60AC-N-□□□□

規格/入数	T15×W60×L420mm/65枚(1.64㎡)	
参考上代(税抜)	RMC 3色	¥32,000/ケース(¥19,512/㎡)

OPC ヘリンボーン

ボルドーパイン W70 ラステック

RMC全11色 商品番号: HB70BD-N-□□□□

規格/入数	T15×W70×L490mm/48枚(1.65㎡)	
参考上代(税抜)	RMC 11色	¥38,000/ケース(¥23,030/㎡)

本ページの「レッドパイン」と「ボルドーパイン」は、床暖房、低温・間接式(パッシブ等)床暖房ではご使用になれません。予めご了承ください。



ハイブリッド ウッドブロック

ナラ 低温・間接式床暖房対応 W150 ラステック

RMC全14色 商品番号: PYWB150OK-N-□□□□

規格/入数	T12/2×W150×L150mm/74枚(1.67㎡)	
参考上代(税抜)	RMC 14色	¥32,000/ケース(¥19,162/㎡)

OPC ウッドブロック

レッドパイン W135 ラステック

RMC全11色 商品番号: WB135RP-N-□□□□

規格/入数	T15×W135×L135mm/90枚(1.64㎡)	
参考上代(税抜)	RMC 11色	¥32,000/ケース(¥19,512/㎡)

OPC ウッドブロック

ボルドーパイン W120 ラステック

RMC全11色 商品番号: WB120BP-N-□□□□

規格/入数	T15×W120×L120mm/114枚(1.64㎡)	
参考上代(税抜)	RMC 11色	¥34,000/ケース(¥20,732/㎡)



08
wall

2024.4.1~
DESIGNERS WALL | デザイナーズ・ウォール

F☆☆☆☆規格対象外商品

玄関や吹き抜け、テレビの背面など、居住空間をおしゃれな店舗のように演出してくれる人気の壁材シリーズです。



■デザイナーズウォール用 部材

※直張りとはコンクリートスラブに釘を使わず接着剤だけで施工する商品です

名称	断面形状図	樹種	等級 (グレード)	規格/mm (厚×幅×長さ)	商品番号	塗装	参考上代 (税抜)
見切り縁		ナラ	セレクト	T7×W30×L2,420	OKBR07-3262	OSMOクリア	¥7,800/本
	OKBR07-□□□□				RMC14色	¥7,500/本	
	T13×W30×L2,420			OKBR13-3262	OSMOクリア	¥7,800/本	
		OKBR13-□□□□	RMC14色	¥7,500/本			
		唐松 エイジング加工	節有・源平	T16×W30×L2,420	OKBR16-3262	OSMOクリア	¥7,800/本
					OKBR16-□□□□	RMC14色	¥7,500/本
出隅・入隅		ナラ	セレクト	T16×W30×L2,420	LABR16-SS30	水性ステイン	¥7,200/本
		ナラ エイジング加工	セレクト	T20×W30×L2,420	AQOKB20-VOAK	水性ステイン	¥9,800/本
		ブラックウォルナット	ナチュラル	T16×W30×L2,420	OKBR08-0100	RMCピュア	¥11,000/本
出隅・入隅		ナラ	セレクト	T30×W30×L2,420	DSOK30-3262	OSMOクリア	¥14,500/本
					DSOK30-□□□□	RMC14色	¥14,000/本
		ブラックウォルナット	セレクト	T30×W30×L2,420	DSOK30-VOAK	水性ステイン	¥15,000/本
					DSWA30-0100	RMCピュア	¥21,000/本



Oak

W58 | ラステック | RMC全14色

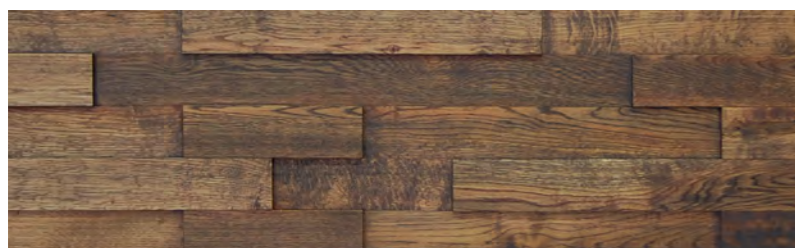

CUBIC (キュービック)

樹種	ナラ
商品番号	CUB58-□□□□
規格	T9&15×W58×L乱尺 (180上) mm
入数	1.67㎡
参考上代 (税抜)	¥54,000/ケース ¥32,335/㎡

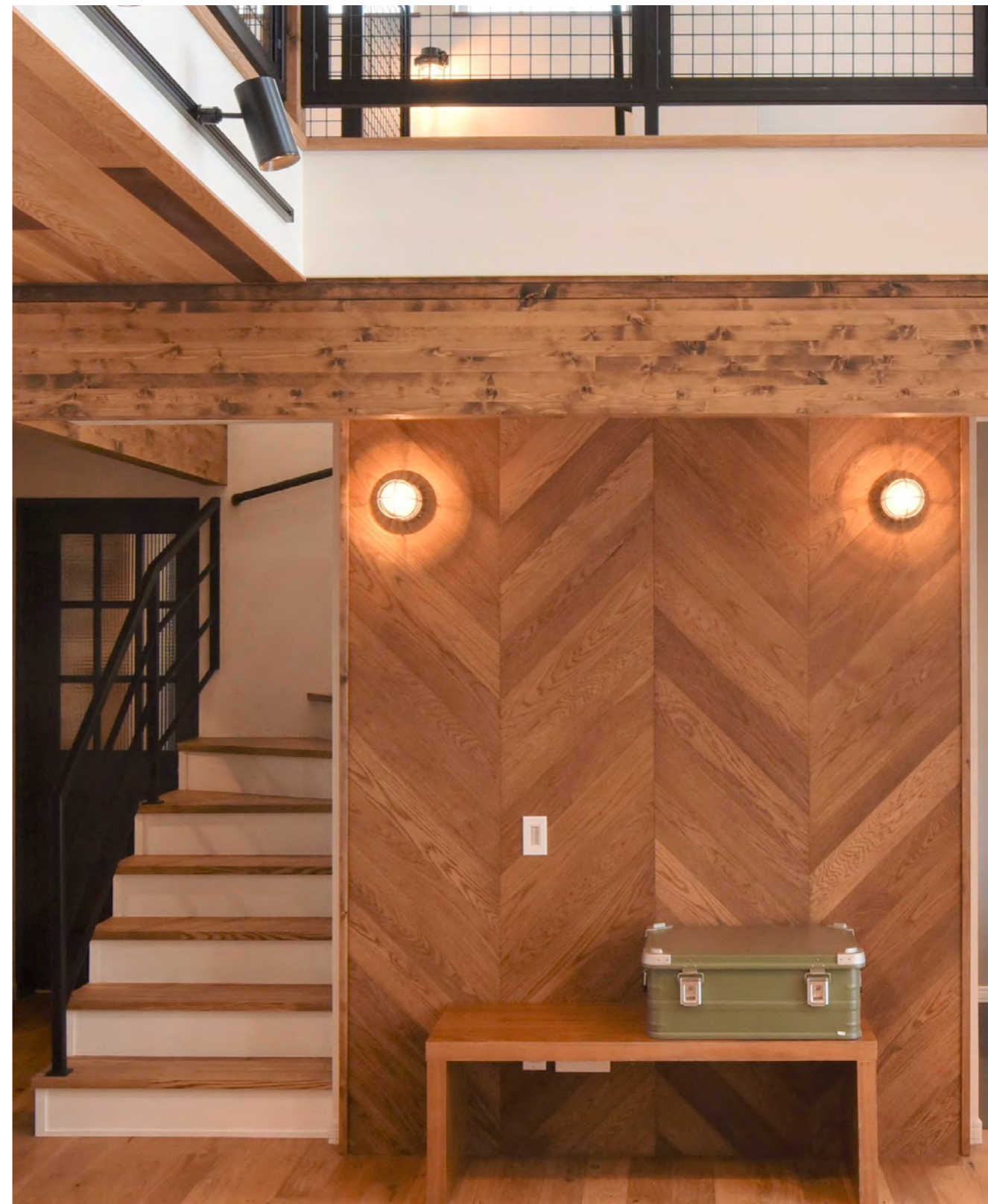

Oak

W120 | ナチュラル | RMC全14色

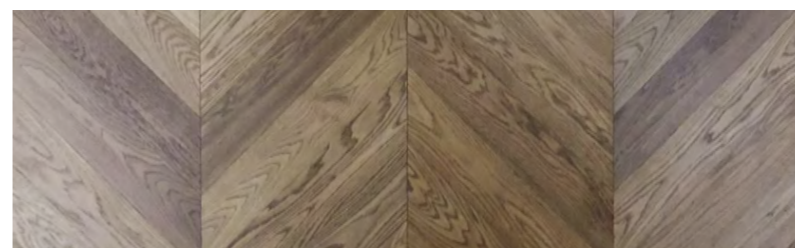

フレンチヘリンボーン

樹種	ナラ 多層
商品番号	FHB120OK-N-□□□□
規格	T12/2×W120×L640mm L&R
入数	22枚 (1.69㎡)
参考上代 (税抜)	¥39,000/ケース ¥23,077/㎡



Oak

W90 ラステック OSMOクリア RMC全14色

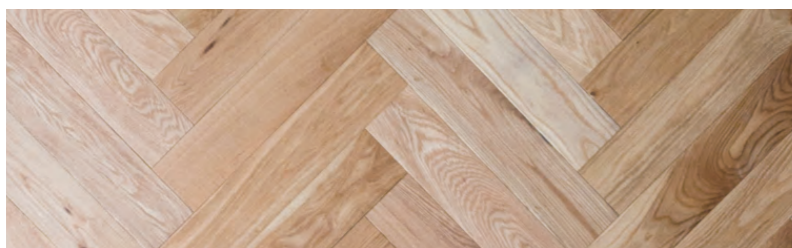

ヘリンボーン

樹種	ナラ 多層
商品番号	PYHBOK90R-N-□□□□
規格	T12/2×W90×L440mm L&R
入数	42枚 (1.66㎡)
参考上代 (税抜)	OSMOクリア \25,000/ケース(\15,060/㎡)
	RMC14色 \31,000/ケース(\18,675/㎡)

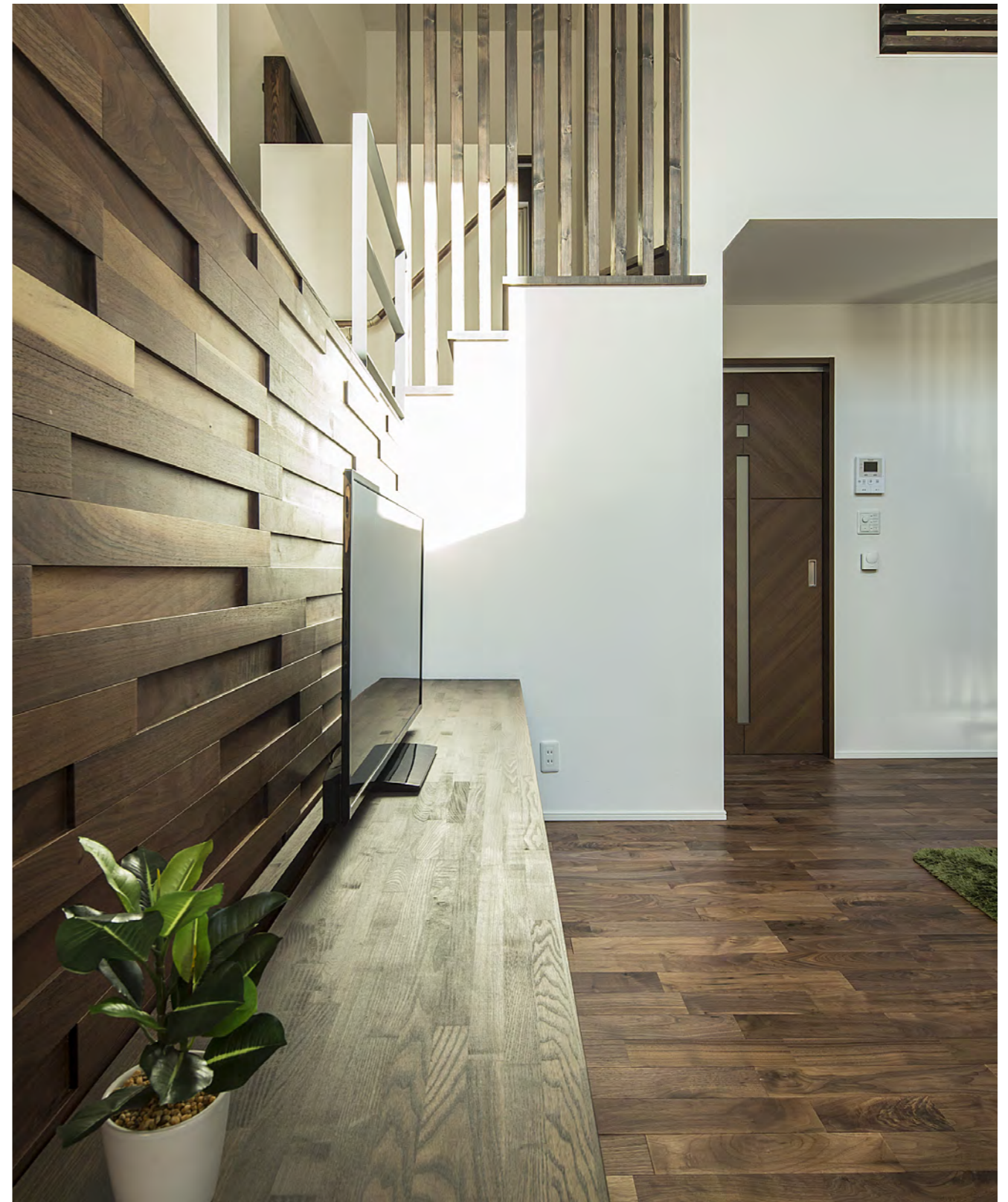

Black Walnut

W51 ラステック
RMCピュア

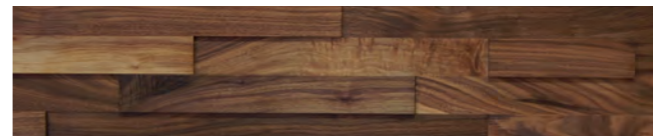

CUBIC (キュービック)

樹種	ブラックウォルナット (商品番号: CUB51-0100)
規格/入数	T9&15×W51×L乱尺(180上)mm/1.65㎡
参考上代	\70,000/ケース (\42,424/㎡) (税抜)

Larch

W51 節有・源平
イタリアングレー

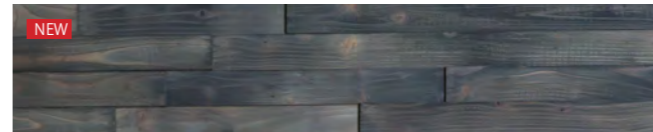

CUBIC (キュービック)

樹種	唐松 (商品番号: CUBLA51-SS30)
規格/入数	T9&15×W51×L乱尺(300上)mm/3.3㎡
参考上代	\64,000/ケース (\19,394/㎡) (税抜)



Vintage Oak

W30&60 ラスティック 水性ステイン3色MIX



CUBIC (キュービック)

樹種	ナラ
商品番号	CUB58-VOAK
規格	T8&13&18×W30&60×L乱尺(200上)mm
入数	1.65㎡
参考上代(税抜)	¥60,000/ケース ¥36,364/㎡



Cafe Oak

W120 ナチュラル RMC全14色

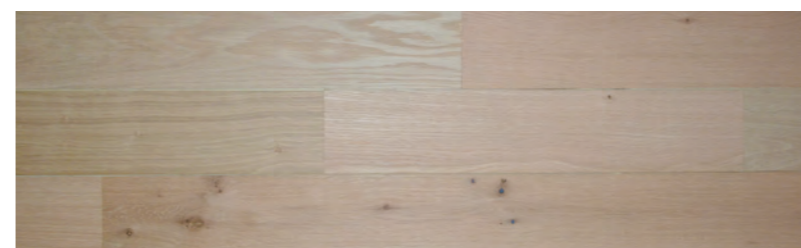

カフェオーク

樹種	ナラ 多層 ブラッシュ加工
商品番号	GAP120-□□□□
規格	T6/0.5×W120×L1,818/909mm
入数	15段 (3.27㎡)
参考上代(税抜)	無塗装 ¥30,000/ケース (¥9,174/㎡) RMC14色 ¥42,000/ケース (¥12,844/㎡)



外装用無垢羽目板（ラフ&プレーナー/リバーシブル仕上げ）

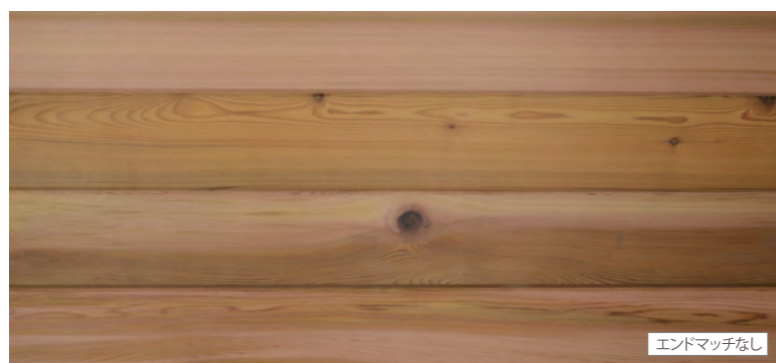

エンドマッチなし

樹種	ウエスタンレッドシダー	規格	T17.5×W128×L2,130mm
グレード	節有・源平	入数	6枚 (1.64㎡)
商品番号	WWRS128-0074 (無塗装)	参考上代 (税抜)	¥36,000/ケース (¥21,951/㎡)

商品拡大

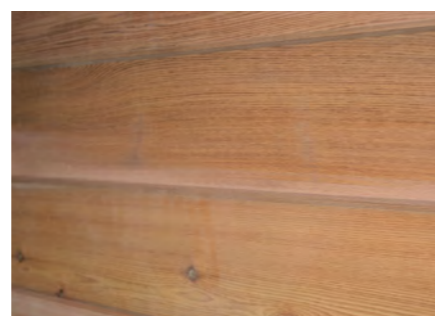

断面形状図

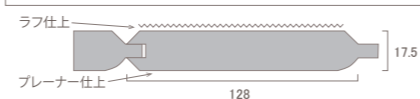

外装用無垢羽目板（プレーナー仕上げ）



エンドマッチなし

樹種	秋田杉	規格	T15×W120×L1,820mm
グレード	節有・源平	入数	14枚 (3.06㎡)
商品番号	ASG-0074 (無塗装)	参考上代 (税抜)	¥38,000/ケース (¥12,418/㎡)

商品拡大



断面形状図

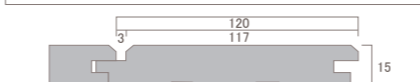

09
wall

2024.4.1~
WALL MATERIAL | ウォール・マテリアル
内装、内装不燃、外装用の羽目板シリーズです。

F☆☆☆☆規制対象外商品



内装用無垢羽目板

北米針葉樹

ウエスタン
レッドシダー (米杉) W89 無節上小・源平

RMC全3色 商品番号: WR89-□□□□



エンドマッチなし

断面形状図



規格/入数	T8×W89×L2,135mm/6枚(1.14㎡)	
参考上代 (税抜)	無塗装品	¥23,000/ケース(¥20,175/㎡)
	RMC	¥27,000/ケース(¥23,684/㎡)

北米針葉樹

ウエスタン
レッドシダー (米杉) W88 無節上小・源平

RMC全3色 商品番号: WR1288-□□□□



帯鋸仕上

断面形状図



規格/入数	T12×W88×L1,830mm/10枚(1.61㎡)	
参考上代 (税抜)	無塗装品	¥46,000/ケース(¥28,571/㎡)
	RMC	¥56,000/ケース(¥34,783/㎡)

中国産針葉樹

福州杉 中国 W100 節有・源平

RMC全9色 商品番号: HKS100-□□□□



エンドマッチなし

断面形状図



規格/入数	T12×W100×L1,950mm/16枚(3.12㎡)	
参考上代 (税抜)	無塗装品	¥21,000/ケース(¥6,731/㎡)
	RMC	¥36,000/ケース(¥11,538/㎡)

国産針葉樹

桧 奈良 W105 節有・源平

RMC全9色 商品番号: NHK105H-□□□□



エンドマッチなし

断面形状図



規格/入数	T12×W105×L2,000mm/8枚(1.68㎡)	
参考上代 (税抜)	無塗装品	¥28,000/ケース(¥16,667/㎡)
	RMC	¥36,000/ケース(¥21,429/㎡)

国産針葉樹

桧 奈良 W105 無節上小・源平

RMC全9色 商品番号: NHK105M-□□□□



エンドマッチなし

断面形状図



規格/入数	T12×W105×L2,000mm/8枚(1.68㎡)	
参考上代 (税抜)	無塗装品	¥38,000/ケース(¥22,619/㎡)
	RMC	¥46,000/ケース(¥27,381/㎡)

国産針葉樹

杉 秋田 W105 節有・源平

RMC全9色 商品番号: AS105H-□□□□



エンドマッチあり

断面形状図



規格/入数	T12×W105×L1,820mm/16枚(3.06㎡)	
参考上代 (税抜)	無塗装品	¥32,000/ケース(¥10,458/㎡)
	RMC	¥47,000/ケース(¥15,359/㎡)

国産針葉樹

杉 秋田 W105 無節上小・源平

RMC全9色 商品番号: AS105M-□□□□



エンドマッチあり

断面形状図



規格/入数	T12×W105×L1,820mm/16枚(3.06㎡)	
参考上代 (税抜)	無塗装品	¥46,000/ケース(¥15,033/㎡)
	RMC	¥61,000/ケース(¥19,935/㎡)

国産針葉樹

ひば 青森 W90 無節上小・カス刈

RMC全2色 商品番号: SWB90-□□□□



エンドマッチあり

断面形状図



規格/入数	T10×W90×L1,820mm/20枚(3.28㎡)	
参考上代 (税抜)	無塗装品	¥70,000/ケース(¥21,341/㎡)
	RMC	¥86,000/ケース(¥26,220/㎡)

国産針葉樹

唐松 北海道 W100 節有・源平

RMC全9色 商品番号: SWK100-□□□□



エンドマッチあり

断面形状図



規格/入数	T12×W100×L1,800mm/18枚(3.24㎡)	
参考上代 (税抜)	無塗装品	¥31,000/ケース(¥9,568/㎡)
	RMC	¥47,000/ケース(¥14,506/㎡)

ウレタンクリア全消 内装用不燃羽目板 (エンドマッチなし)

基材 ダイライト表面突板 規格 T6×W140mm 入数 L1,820mm:6枚(1.53㎡) / L2,400mm:8枚(2.69㎡) 断面形状図 

ホワイトオーク W140 プライム 板目



長さ	商品番号	参考上代 (税抜)
L1,820mm	NFP0001-10DL	¥44,000/ケース(¥28,758/㎡)
L2,400mm	NFP2001-10DL	¥86,000/ケース(¥31,970/㎡)

ホワイトオーク W140 プライム 柱目



長さ	商品番号	参考上代 (税抜)
L1,820mm	NFP0002-10DL	¥46,400/ケース(¥30,327/㎡)
L2,400mm	NFP2002-10DL	¥90,000/ケース(¥33,457/㎡)

ナラ W140 ラスティック 板目



長さ	商品番号	参考上代 (税抜)
L1,820mm	NFP0210-10DL	¥46,400/ケース(¥30,327/㎡)
L2,400mm	NFP2210-10DL	¥90,000/ケース(¥33,457/㎡)

タモ W140 プライム 板目



長さ	商品番号	参考上代 (税抜)
L1,820mm	NFP0003-10DL	¥44,000/ケース(¥28,758/㎡)
L2,400mm	NFP2003-10DL	¥86,000/ケース(¥31,970/㎡)

タモ W140 プライム 柱目



長さ	商品番号	参考上代 (税抜)
L1,820mm	NFP0004-10DL	¥46,400/ケース(¥30,327/㎡)
L2,400mm	NFP2004-10DL	¥90,000/ケース(¥33,457/㎡)

ブラックウォルナット W140 プライム 板目



長さ	商品番号	参考上代 (税抜)
L1,820mm	NFP0007-10DL	¥45,600/ケース(¥29,804/㎡)
L2,400mm	NFP2007-10DL	¥90,000/ケース(¥33,457/㎡)

ブラックウォルナット W140 プライム 柱目



長さ	商品番号	参考上代 (税抜)
L1,820mm	NFP0008-10DL	¥49,200/ケース(¥32,157/㎡)
L2,400mm	NFP2008-10DL	¥96,000/ケース(¥35,688/㎡)

ビーチ W140 プライム 板目



長さ	商品番号	参考上代 (税抜)
L1,820mm	NFP0009-10DL	¥38,400/ケース(¥25,098/㎡)
L2,400mm	NFP2009-10DL	¥75,000/ケース(¥27,881/㎡)

ビーチ W140 プライム 柱目



長さ	商品番号	参考上代 (税抜)
L1,820mm	NFP0010-10DL	¥42,000/ケース(¥27,451/㎡)
L2,400mm	NFP2010-10DL	¥82,000/ケース(¥30,483/㎡)

■ MOLDING | モールディング

廻り縁 (クラウン)

マツ (北海道) F/J RMC全9色 + ウレタンホワイト (品番:URWP) ※1本につき4~5ヶ所のジョイントが入るフィンガージョイント品です 無節上小・源平

断面形状図			
規格 (幅×高さ×長さ)	T15×H36×L1,818mm	T14.5×H39×L1,818mm	T12×H57×L1,818mm
参考上代 (税抜)	RMC全9色 ウレタンホワイト	ウレタンホワイト	ウレタンホワイト
	¥3,100/本 ¥3,600/本	¥3,100/本 ¥3,600/本	¥3,600/本 ¥4,100/本

幅木 (ベースボード)

マツ (北海道) F/J RMC全9色 + ウレタンホワイト (品番:URWP) ※1本につき4~5ヶ所のジョイントが入るフィンガージョイント品です 無節上小・源平

断面形状図				
【タイプ】商品番号	【一段幅木】PH6-□□□□	【スライド幅木】PS1-□□□□	【スライド幅木】PS2-□□□□	【スライド幅木】PS5-□□□□
規格 (幅×高さ×長さ)	T9×H60×L1,818mm	T12×H60×L1,818mm	T12×H75×L1,818mm	T9×H60×L1,818mm
参考上代 (税抜)	RMC全9色 ウレタンホワイト	ウレタンホワイト	ウレタンホワイト	ウレタンホワイト
	¥3,400/本 ¥4,200/本	¥3,900/本 ¥4,700/本	¥4,400/本 ¥5,000/本	¥3,500/本 ¥4,400/本

断面形状図	一段幅木			スライド幅木											
	ベースボード・シングル			ベースボード・ダブル											
規格: T6×H30×L2,100mm	規格: T9×H60×L2,100mm	規格: T9×H60×L2,100mm	規格: T9×H60×L2,100mm	規格: T9×H60×L2,100mm	規格: T9×H60×L2,100mm										
【共通】OPC 等級:セレクト 参考上代 (税抜)															
ナラ	OSMOクリア SHOK30-3262 ¥6,300	RMC14色 SHOK30-□□□□ ¥6,000	ウレタンクリア SHOK30-10DL ¥6,500	OSMOクリア SH10K60-3262 ¥7,400	RMC14色 SH10K60-□□□□ ¥7,000	ウレタンクリア SH10K60-10DL ¥7,800	OSMOクリア SH20K60-3262 ¥7,400	RMC14色 SH20K60-□□□□ ¥7,000	ウレタンクリア SH20K60-10DL ¥7,800	OSMOクリア SH30K60-3262 ¥9,400	RMC14色 SH30K60-□□□□ ¥9,000	ウレタンクリア SH30K60-10DL ¥9,800	OSMOクリア SH40K60-3262 ¥9,400	RMC14色 SH40K60-□□□□ ¥9,000	ウレタンクリア SH40K60-10DL ¥9,800
カバ	OSMOクリア SHBC30-3262 ¥5,800	RMC14色 SHBC30-□□□□ ¥5,500	ウレタンクリア SHBC30-10DL ¥6,000	OSMOクリア SH1BC60-3262 ¥6,900	RMC14色 SH1BC60-□□□□ ¥6,600	ウレタンクリア SH1BC60-10DL ¥7,300	OSMOクリア SH2BC60-3262 ¥6,900	RMC14色 SH2BC60-□□□□ ¥6,600	ウレタンクリア SH2BC60-10DL ¥7,300	OSMOクリア SH3BC60-3262 ¥8,900	RMC14色 SH3BC60-□□□□ ¥8,500	ウレタンクリア SH3BC60-10DL ¥9,300	OSMOクリア SH4BC60-3262 ¥8,900	RMC14色 SH4BC60-□□□□ ¥8,500	ウレタンクリア SH4BC60-10DL ¥9,300

床見切り

断面形状図	フラット		テーバー									
規格: T13×H30×L2,100mm		規格: T16×H30×L2,100mm										
【共通】OPC / 等級:セレクト 参考上代:1本あたり (税抜)												
ナラ	OSMOクリア BROK13F-3262 ¥6,300	RMC14色 BROK13F-□□□□ ¥6,000	ウレタンクリア BROK13F-10DL ¥6,500	OSMOクリア BROK13T-3262 ¥6,000	RMC14色 BROK13T-□□□□ ¥6,000	ウレタンクリア BROK13T-10DL ¥6,500	OSMOクリア BROK16F-3262 ¥6,800	RMC14色 BROK16F-□□□□ ¥6,500	ウレタンクリア BROK16F-10DL ¥7,000	OSMOクリア BROK16T-3262 ¥6,500	RMC14色 BROK16T-□□□□ ¥6,500	ウレタンクリア BROK16T-10DL ¥7,000
カバ	OSMOクリア BRBC13F-3262 ¥5,800	RMC14色 BRBC13F-□□□□ ¥5,500	ウレタンクリア BRBC13F-10DL ¥6,000	OSMOクリア BRBC13T-3262 ¥5,800	RMC14色 BRBC13T-□□□□ ¥5,500	ウレタンクリア BRBC13T-10DL ¥6,000	OSMOクリア BRBC16F-3262 ¥6,300	RMC14色 BRBC16F-□□□□ ¥6,000	ウレタンクリア BRBC16F-10DL ¥6,500	OSMOクリア BRBC16T-3262 ¥6,300	RMC14色 BRBC16T-□□□□ ¥6,000	ウレタンクリア BRBC16T-10DL ¥6,500

10 parts

2024.4.1~ PARTS | 各種部材

F☆☆☆☆規格対象外商品

無垢フローリングと樹種・カラーをトータルでコーディネートする為、各種部材を取り揃えております。



■ FRAME | リフォーム枠

形状	樹種	等級 (グレード)	規格サイズ / 単位: mm			商品番号	参考上代 (税抜) / 本		
			厚み	高さ	長さ		RMC14色	OSMOクリア	ウレタンクリア
	ナラ	セレクト	90	165	1,950	RG01-□□□□	¥33,000	¥35,000	¥35,000
					2,950	RG02-□□□□	¥50,000	¥53,000	¥53,000
	カバ	セレクト	90	165	1,950	RG03-□□□□	¥33,000	¥35,000	¥35,000
					2,950	RG04-□□□□	¥50,000	¥53,000	¥53,000

■ 表面樹種バリエーション



ナラ (セレクト)



カバ (セレクト)

■ FRAME | 上がり框

形状	樹種	等級 (グレード)	規格サイズ / 単位: mm			商品番号	参考上代(税抜) / 本		
			厚み	高さ	長さ		RMC14色	OSMOクリア	ウレタンクリア
2C	ナラ	セレクト	90	150	1,950	AG01-□□□□	¥39,000	¥41,000	¥41,000
					2,950	AG02-□□□□	¥59,000	¥62,000	¥62,000
	カバ	セレクト	90	150	1,950	AG03-□□□□	¥39,000	¥41,000	¥41,000
					2,950	AG04-□□□□	¥59,000	¥62,000	¥62,000
	ブラックウォルナット	セレクト	90	150	1,950	AG05-□□□□	¥47,000	¥49,000	¥49,000
					2,950	AG06-□□□□	¥71,000	¥74,000	¥74,000
	ブラックチェリー	セレクト	90	150	1,950	AG07-□□□□	¥47,000	¥49,000	¥49,000
					2,950	AG08-□□□□	¥71,000	¥74,000	¥74,000
	ハードメープル	セレクト	90	150	1,950	AG09-□□□□	¥44,000	¥46,000	¥46,000
					2,950	AG10-□□□□	¥66,500	¥69,500	¥69,500
	アカシア	セレクト	90	150	1,950	AG11-□□□□	¥47,000	¥49,000	¥49,000
					2,950	AG12-□□□□	¥71,000	¥74,000	¥74,000
	タモ	セレクト	90	150	1,950	AG13-□□□□	¥47,000	¥49,000	¥49,000
					2,950	AG14-□□□□	¥71,000	¥74,000	¥74,000
	チーク	セレクト	90	150	1,950	AG15-□□□□	¥47,000	¥49,000	¥49,000
					2,950	AG16-□□□□	¥71,000	¥74,000	¥74,000
	栗	セレクト	90	150	1,950	AG17-□□□□	¥47,000	¥49,000	¥49,000
					2,950	AG18-□□□□	¥71,000	¥74,000	¥74,000
	イエローパイン	セレクト	90	150	1,950	AG19-□□□□	¥44,000	¥46,000	¥46,000
					2,950	AG20-□□□□	¥66,500	¥69,500	¥69,500
	桧	無節上小	90	150	1,950	AG21-□□□□	¥47,000	¥49,000	¥49,000
					2,950	AG22-□□□□	¥71,000	¥74,000	¥74,000
	杉	無節上小	90	150	1,950	AG23-□□□□	¥47,000	¥49,000	¥49,000
					2,950	AG24-□□□□	¥71,000	¥74,000	¥74,000

■ FRAME | 付け框

形状	樹種	等級 (グレード)	規格サイズ / 単位: mm			商品番号	参考上代(税抜) / 本		
			厚み	高さ	長さ		RMC14色	OSMOクリア	ウレタンクリア
糸面	ナラ	セレクト	30	150	1,950	TG01-□□□□	¥30,000	¥31,500	¥31,500
					2,950	TG02-□□□□	¥45,500	¥47,000	¥47,000
	カバ	セレクト	30	150	1,950	TG03-□□□□	¥30,000	¥31,500	¥31,500
					2,950	TG04-□□□□	¥45,500	¥47,000	¥47,000
	ブラックウォルナット	セレクト	30	150	1,950	TG05-□□□□	¥36,000	¥37,500	¥37,500
					2,950	TG06-□□□□	¥54,500	¥56,000	¥56,000
	ブラックチェリー	セレクト	30	150	1,950	TG07-□□□□	¥36,000	¥37,500	¥37,500
					2,950	TG08-□□□□	¥54,500	¥56,000	¥56,000
	ハードメープル	セレクト	30	150	1,950	TG09-□□□□	¥33,000	¥34,500	¥34,500
					2,950	TG10-□□□□	¥50,000	¥51,500	¥51,500
	アカシア	セレクト	30	150	1,950	TG11-□□□□	¥36,000	¥37,500	¥37,500
					2,950	TG12-□□□□	¥54,500	¥56,000	¥56,000
	タモ	セレクト	30	150	1,950	TG13-□□□□	¥36,000	¥37,500	¥37,500
					2,950	TG14-□□□□	¥54,500	¥56,000	¥56,000
	チーク	セレクト	30	150	1,950	TG15-□□□□	¥36,000	¥37,500	¥37,500
					2,950	TG16-□□□□	¥54,500	¥56,000	¥56,000
	栗	セレクト	30	150	1,950	TG17-□□□□	¥36,000	¥37,500	¥37,500
					2,950	TG18-□□□□	¥54,500	¥56,000	¥56,000
	イエローパイン	セレクト	30	150	1,950	TG19-□□□□	¥33,000	¥34,500	¥34,500
					2,950	TG20-□□□□	¥50,000	¥51,500	¥51,500
	桧	無節上小	30	150	1,950	TG21-□□□□	¥36,000	¥37,500	¥37,500
					2,950	TG22-□□□□	¥54,500	¥56,000	¥56,000
	杉	無節上小	30	150	1,950	TG23-□□□□	¥36,000	¥37,500	¥37,500
					2,950	TG24-□□□□	¥54,500	¥56,000	¥56,000

■ 表面樹種バリエーション



■ 表面樹種バリエーション

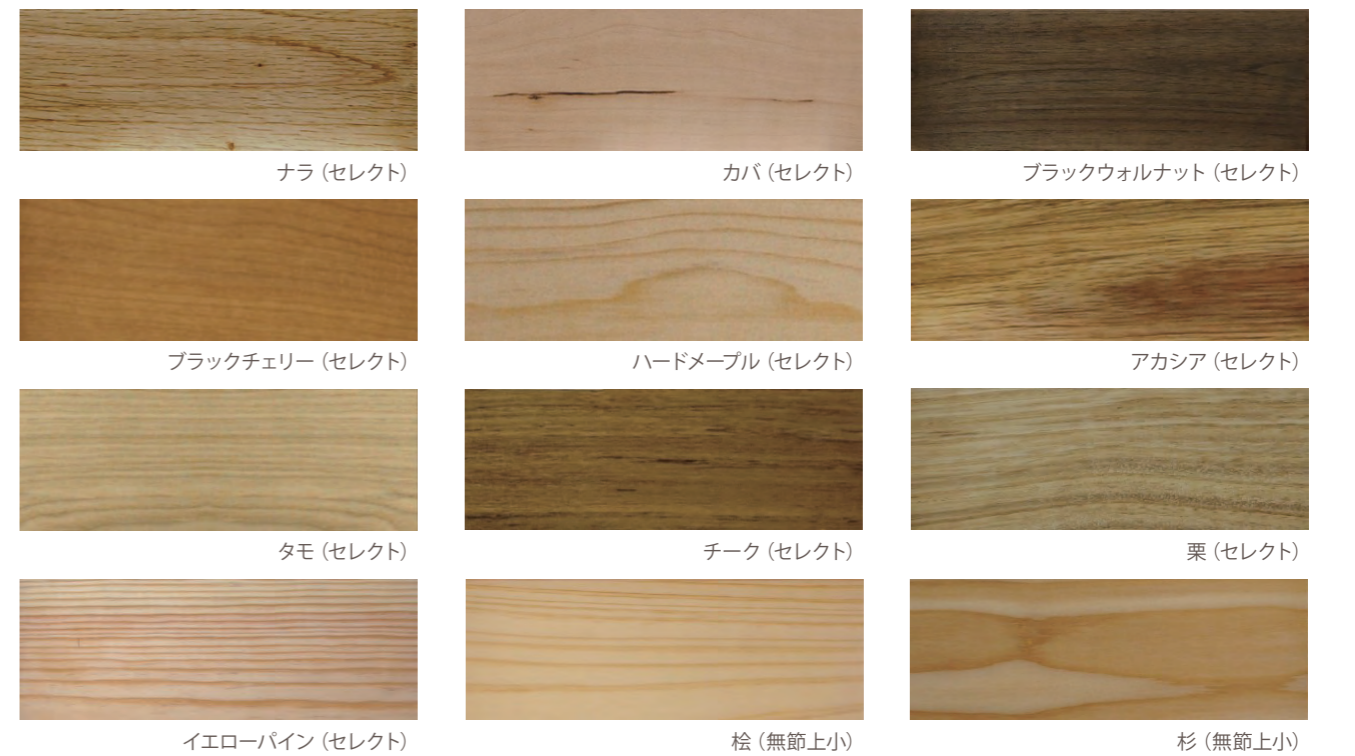

COATING | コーティング施工

F☆☆☆☆

自然オイルで塗装されたマットな風合いの無垢フローリングを、極力艶を上げずに長期間保護します。

【耐久年数約10年】現場施工タイプ

オイルフィニッシュコート

自然オイルで塗装されたマットな風合いの無垢フローリングを、極力艶を上げずに長期間保護します。

■無垢フローリングの風合いを壊しません

オイルフィニッシュコートは、自然オイル塗装や自然ワックス等、自然系塗料で仕上げた無垢フローリングの風合いを壊しません。無垢材ならではの手触りをそのまま楽しむことが出来ます。

■耐久性最長8年～10年

一度施工すれば、最長8～10年はワックス等でのお手入れの必要がありません(※)。保護機能が低下してきたら、何度もリコート(再塗布)が可能です。部分的な補修が可能なので、家具の移動も必要なく、簡単にアフター施工が出来ます。

※耐久年数はご使用場所の使用頻度や状況によって異なります。

■コーティング施工の実例



揚げ物をした際に飛び散る油、お子様の落書き等の汚れにも有効です。※写真は油性マジックです。



アルコール(薬局等で販売されているもの)を含ませた雑巾で拭き取ります。



オイルフィニッシュコートを施工した部分はすっきり汚れが落ちました。

■フローリング表面の汚れを防ぎ水拭きも可能

オイルフィニッシュコートは、内部に浸透する全く新しいタイプの無垢フローリング専用コーティングです。汚れや水の染み込みを寄せ付けられないので、無垢フローリングでは敬遠されがちな水拭きも可能です。水気や大胆な汚れが予想される玄関、キッチン、トイレ、洗面所等に最適です。

■施工について

ご予約	2週間以上前
施工日数	約1日

【注意事項】※必ずお読みください

- ・オイルフィニッシュコートは弊社からお施主様へ直接販売する施工商品です。ビルダー様、工務店様、設計事務所様を介しての販売は行っておりません。
- ・新築・リフォーム工事が終了し、お引き渡し完了後、お引越前に現地で施工させて頂く商品となりますので、原則、家具搬入前の施工となります。ご入居後の施工をご希望の場合は弊社までご相談ください。
- ・施工当日に何らかの状況で施工を行えない場合は「キャンセル料」が生じます。万が一、お約束の施工日に施工が不可能な場合は必ず3日前までにご連絡ください。
- ・札幌市内・札幌近郊(千歳市・江別市・恵庭市・北広島市)以外は、別途出張料が掛ります。道外のお客様への施工も可能ですので、詳しくはお問い合わせください。

【半年～1年】セルフメンテナンス

セラリカコーティング・ピュア

自然塗料初の「F☆☆☆☆」を取得。自然オイルで塗装されたマットな風合いの無垢フローリングを、艶を上げずに撥水効果を高めます。



容量	塗布量の目安(※)			
	種類	m ²	畳	坪
100g	無塗装/自然オイル塗装	20	12	6
	ウレタン塗装	85	51	25



容量	塗布量の目安(※)			
	種類	m ²	畳	坪
2kg (500g×4袋)	無塗装/自然オイル塗装	400	240	120
	ウレタン塗装	1,700	1,020	510

※塗布量の目安は、塗布方法(道具・塗り方)、木材によって異なります。

RUBIO MONOCOAT |ルビオモノコート

☆☆☆☆規格対象外商品

揮発性有機化合物0%の完全VOCフリーで亜麻仁油を主成分とした自然健康塗料。一度の塗布で木材の着色と保護が可能です。

ルビオモノコートオイルプラスA

鮮やかな発色は木材の表情を際立たせ、より質感の高い空間を演出。二度塗りの必要がなく作業時間を大幅に短縮できローコストです。

■一回塗り仕上げを可能にした自然オイルです

画期的な技術で開発されたルビオモノコートプラスは、一度の塗布で木材表面のセルロース繊維にマイクロレベルで入り込みます。二度塗りの必要がなく、一度木材繊維に付着した部分には、それ以上付着しない為、塗りムラを防ぐことが出来ます。



※画像はイメージです

■安心安全な健康塗料です

VOC と呼ばれるトルエンやキシレン、エチルベンゼンなどの揮発性有機化合物フリーです。そのため、塗装作業時に有害物質を吸う恐れがなく、極めて安全性の高い塗料です。自然由来の塗料のため、ヨーロッパでは子供の玩具にも使用されています。

【成分構成】

亜麻仁油：80～90% 蜜蝋：5～10% カルナバワックス：5～10%
無鉛性乾燥剤：0.5～1% 顔料(色別)：0～5%



※国際標準ISOを取得しています

■耐久・耐摩耗性に優れています

下記の耐摩耗試験では、研磨 200 回転でほとんどの耐摩耗性が急速に下がっていますが、ルビオモノコートは約その倍の耐摩耗性能を維持していることがわかります。耐摩耗性に優れていることから、商業施設などでも最適な床を保ち続けます。

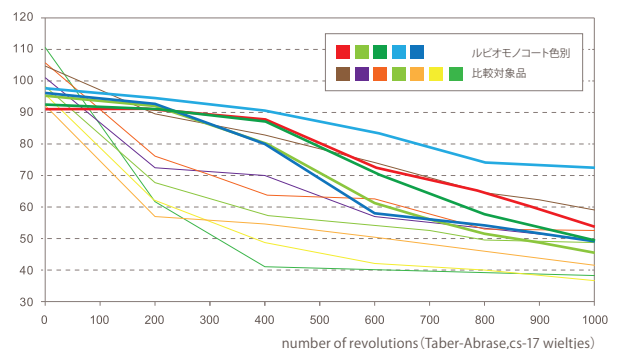

商品ご紹介

下記商品は輸入商品の為、在庫が流動的です。RMCオイルプラスAのカラーバリエーションは「フローリングカラーチャート」をご参照ください。

内装用植物性自然オイル【RMCオイルプラスA】



【容量】20ml

塗布面積：約0.6～1㎡



【容量】100ml

塗布面積：約3～5㎡



【容量】1L

塗布面積：約30～50㎡

ワックスクリナー 【ハイプロテクト】



界面活性剤と自然オイルから成る石鹸とワックスが成分のため、クリーニングとメンテナンスを同時に行うことができます。

容量：1L

日常の簡単なお手入れ方法と、無垢フローリングの補修方法をご説明します。

日常のお手入れ

・日常のお手入れは、電気掃除機や専用のダストモップで砂や埃を取り除くだけで、毎日、水拭きを行う必要はありません。掃除機はスチームおよび水拭きタイプは避けてください。また、モップはワックス成分が含まれたタイプや、スプレーモップのご使用は避けてください。油分や薬剤が染み込み、シミになる可能性がある他、床が滑りやすくなり転倒を招く恐れがございます。

注) 水拭きをし過ぎると毛羽立ちが起こりやすくなります。ご注意ください。

・スチームクリーナーでのお掃除はおやめください。蒸気によりシミが残ったり、変色が起こる場合がございます。また、毛羽立ちやクラック(ヒビ割れ)を誘発する場合がございますので、ご注意ください。

・天然無垢素材は水を嫌います。水拭きを頻繁に行うと色の変化や、シミ・カビ・毛羽立ち・膨張・クラック(ヒビ割れ)等の現象が起こる可能性が高まります。食べこぼし等の汚れが付着した場合には、乾拭きで汚れの除去を試み、それでも落ちない場合にはRMCソープを使い固く絞った雑巾で拭いて下さい。その際、強く擦り過ぎると塗装が剥げてしまう恐れがございますので、ご注意ください。



水分を多く含んだ雑巾



ワックス成分を含むモップ掛け

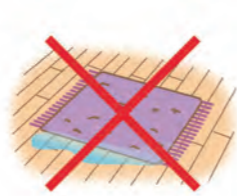

濡れたマット等の放置



スチーム・水拭き掃除機
スプレーモップ

自然オイル塗装のお手入れ

【RMCソープ】



日常生活で汚れた床面のお手入れにお使いください。1Lのぬるま湯にキャップ1杯分を入れ、よく混ぜてからキレイな雑巾を絞り、床面をお手入れしてください。最後に乾いたキレイな雑巾で乾拭きで終了です。

※無垢は水を嫌いますので、毎日行うと床が毛羽立ちやすくなります。床の汚れが気になってきたら、RM

容量：100ml

【RMCリフレッシュエコスプレー】



RMCで塗装された無垢フローリングの表面をリフレッシュし良い状態に復元する効果があります。年に数回、希釈せずにそのまま専用ノズルで少量スプレーし、乾いた布で木目方向に塗り広げてお使いください。歩行可能になるまで、少なくとも約1時間程度は乾燥が必要です。

※無垢の表面が乾燥している感じや潤いが無いと感じたら、お手入れするタイミングの目安です。

	容量	塗布面積
①	20ml	約0.6~1㎡
②	100ml	約3~5㎡
③	1L	約30~50㎡

仕様：1回塗り
成分：亜麻仁油、密蝋、カルナバワックス、無鉛性乾燥材、顔料

自然オイル補修塗料
【RMCオイルプラスA】

塗料がついた布は自然発火する恐れがありますので、必ず水に浸して処分してください。



注) 「痩せ」や「クラック(割れ)」の主な原因は室内の乾燥による湿度の低下です。リフレッシュエコスプレーでのお手入れは、無垢の乾燥を多少和らげる程度あくまでも補助的なメンテナンスとご理解ください。

【半年~1年】セルフメンテナンス

セラリカコーティング・ピュア

自然塗料初の「F☆☆☆☆」を取得。自然オイルで塗装されたマットな風合いの無垢フローリングを、艶を上げずに撥水効果を高めます。



容量：100g / 塗布量の目安(※)			
種類	㎡	畳	坪
無塗装/自然オイル塗装	20	12	6
ウレタン塗装	85	51	25



容量：2kg (500g×4袋) / 塗布量の目安(※)			
種類	㎡	畳	坪
無塗装/自然オイル塗装	400	240	120
ウレタン塗装	1,700	1,020	510

※塗布量の目安は、塗布方法(道具・塗り方)、木材によって異なります。

ワックス等のメンテナンス

- ・無垢フローリングの自然オイル塗装品をより良い状態で未永くお使いになる為には、定期的なメンテナンスをおすすめします。
- ・日常のお手入れは、床が汚れてきたと感じたら、RMCソープを使用し拭き掃除を行ってください。無垢材は水を嫌います。あまりやり過ぎると表面が毛羽立ちますので、ご注意ください。
- ・自然オイル塗装品はもともと塗料に撥水成分を含んでおりますが、時間経過とともにその効果は薄れ、シミ汚れが付きやすくなります。また冬季間の暖房による室内の乾燥により、無垢から水分が抜けて幅が痩せてきたり、表面がカサカサしたり、クラック(割れ)が起こりやすくなります。フローリングが乾燥してきたと感じたら、リフレッシュエコスプレー、またはセラリカコーティングピュアで表面の潤いと撥水性を取り戻すメンテナンスを行ってください。
- ・UVオイルおよびウレタン塗装品は、汚れが付着した際、固く絞った雑巾で拭き取り後、乾いた雑巾で乾拭きをしてください。定期的なワックス掛けを行う場合は、弊社推奨のセラリカコーティングピュアをお使いください。市販のワックスをご使用の際は、必ずワックスメーカーにご採用のフローリングで使用可能かご確認ください。

<ご注意ください> 床暖房対応の無垢フローリングをメンテナンスする場合、化学系ワックスでお手入れをすると下からの熱で化学ワックスの成分が有害化する可能性があります。メンテナンスには弊社推奨ワックスをお使いください。

※専用メンテナンス商品は、札幌ショールームでの店頭販売の他、ホームページからもご購入可能です。詳しくはお問い合わせください。

補修方法

自然オイル塗装品は、工業製品のフロアと異なり、以下の現象はご自分で補修する事が可能です。また、UVオイル、ウレタン塗装品は、お客様ご自身での補修は困難です。床補修業者様にご相談ください。

クラック(ヒビ割れ)の補修	室内の湿度が低いと材の表面にクラック(ヒビ割れ)を起こすリスクが高まります。クラック(ヒビ割れ)が発生した場合は、ホームセンター等で販売されている木工パテを割れたへこみ部分に埋め、完全に乾かした後、粗目のサンドペーパーで少しずつ削り、更に細かなサンドペーパーで周囲と馴染ませてください。埃を除去した後、ウエスに染み込ませた専用の自然オイルで、埋め込んだパテと色が剥け落ちた部分に撫でるように塗り、更に乾いたウエスで乾拭きを行ってください。 主な原因：乾燥する時期に室内の湿度が低すぎた為、無垢材の水分が放出されて割れが起きたと予想されます。特に冬場の乾燥する時期は、加湿器をお使い頂き、室内の湿度管理をお願いいたします。
浅い擦り傷の補修	ウエスに染み込ませた専用の自然オイルで撫でるように塗り、更に乾いたウエスで乾拭きを行ってください。傷が目立たなくなります。
浅いへこみ傷の補修	浅いへこみ傷ができてしまった場合は、へこんだ部分に水を数滴垂らして約10分程度放置します。残った水分を乾いた雑巾で乾拭きし、更にへこみ部分に低温のアイロンをあてると、へこんだ部分に少し膨らみができます。完全にフラットにはならないので、多少の段差は、細かなサンドペーパーで周囲と馴染ませてください。埃を除去した後、ウエスに染み込ませた専用の自然オイルで撫でるように塗り、更に乾いたウエスで乾拭きを行ってください。
深い擦り傷へこみ傷の補修	深い擦り傷、へこみ傷ができてしまった場合は、ホームセンター等で販売している木工パテをへこみ部分に埋め、完全に乾かした後、粗目のサンドペーパーで少しずつ削り、更に細かなサンドペーパーで周囲と馴染ませてください。埃を除去した後、ウエスに染み込ませた専用の自然オイルで、埋め込んだパテと色が剥け落ちた部分に撫でるように塗り、更に乾いたウエスで乾拭きを行ってください。
シミ・落ちない汚れの補修	表面にシミや落ちない汚れができてしまった場合は、粗目のサンドペーパーで少しずつ削りシミ・汚れを除去してください。シミ・汚れが落ちたら更に細かなサンドペーパーで周囲と馴染ませてください。埃を除去した後、ウエスに染み込ませた専用の自然オイルで色が剥け落ちた部分に撫でるように塗り、更に乾いたウエスで乾拭きを行ってください。
毛羽立ちの補修	表面に毛羽立ちができてしまった場合は、不要なダンボールを名刺程度の大きさに切り、毛羽立ち部分を擦ってください。フローリングの表面が滑らかになります。使用したダンボールがピカピカの状態になったら、新しいダンボールに切り替え作業を繰り返してください。(目の細かなサンドペーパーでも補修可能)毛羽立ちが消えたら、弊社推奨のワックス(RMCリフレッシュエコスプレーまたはセラリカコーティングピュア)でメンテナンスを行う事により、撥水性が高まり毛羽立ちが起こりにくくなります。 主な原因：メンテナンスを長期間行っていない。湿度管理が不十分。水気をそのまま放置。水拭きのし過ぎ等の原因が考えられます。

※傷の補修



削る



塗料をつける

※へこみ傷の補修



水を含ませアイロンをあてる



削る



塗料をつける

<ご注意ください>

- ・補修時にアイロンを長時間あて過ぎると、フローリングが焦げる恐れがあります。また、アイロンをあてたまま長時間放置すると火災の原因となりますので、絶対に止めてください。
- ・補修時に使用した自然オイルを浸したウエスは、燃えるごみの収集日まで必ず水に濡らしたまま保管してください。自然オイルの特性上、自然発火を起こし火災を招く場合があります。